

## Kompletní katalog a ceník 2012/2013

Střešní okna a příslušenství

## Novinky 2012



### Plastové vnitřní ostění v dekoru dřeva

Vysoce kvalitní a dobře promyšlené vnitřní ostění je vyrobeno z plastu, a proto je omyvatelné a snadno se udržuje. Nově je kromě bílé varianty nabízíme v dekoru Borovice a Zlatý dub.

Stavebnicový systém vnitřního ostění zaručuje rychlou a snadnou montáž na zaklapnutí.

» Plastové vnitřní ostění v dekoru Borovice a Zlatý dub najdete na str. 45



2012/2013

### EZB MDA – montážní, zateplovací a napojovací rám pro všechna střešní okna se zateplovacím blokem WD

Rám MDA zajistí snadnou a rychlou montáž a technicky dokonalé napojení střešního okna Roto na střešní plášť. Vynikající zateplení zamezí tepelným mostům.



» Více informací o novince najdete na str. 35



## Rozměrová řada střešních oken Roto Designo

		Šířka (mm)					
		540	650	740	940	1140	1340
Výška (mm)	780	WDF R4. WDF R7. WDF R6. WDF R8. 5/7		WDF R6. 7/7	WDF R6.* 9/7	WDF R6. 11/7	WDF R6. 13/7
	980	WDF R4. WDF R7. WDF R6. WDF R8. WDA R3. 5/9	WDF R7. WDF R6. WDF R8. 6/9	WDF R4. WDF R7. WDF R6. WDF R8. WDA R3. 7/9	WDF R7. WDF R6. WDA R3. H 9/9	WDF R7. WDF R6. 11/9	WDF R7.** WDF R6. WDF R8.* 13/9
	1180	WDF R4. WDF R7. WDF R6. WDF R8. 5/11	WDF R4. WDF R7. WDF R6. WDF R8. WDA R3. 6/11	WDF R4. WDF R7. WDF R6. WDF R8. 7/11	WDF R4. WDF R7. WDF R6. WDF R8. 9/11	WDF R4. WDF R7. WDF R6. WDF R8. WRA R5. 11/11	
	1400	WDF R4. WDF R7. WDF R6. WDF R8. WRA R5. 6/14	WDF R4. WDF R7. WDF R6. WDF R8. WSA R8. 7/14	WDF R4. WDF R7. WDF R6. WDF R8. WRA R5. 9/14	WDF R4. WDF R7. WDF R6. WDF R8. WRA R5. WSA R8. 11/14	WDF R7.** WDF R6. WDF R8. 13/14	
	1600	WDF R7. 6/16	WDF R7. WDF R6. WDF R8. 7/16	WDF R6.* WDF R8. 9/16	WDF R8. 11/16		
1800	WDF R8. K* 6/18	WDF R8. K* 7/18	WDF R8. K* 9/18			600 WDF R4. H	

\* není zasklení 9E, 9A, 6E

\*\* není v provedení Zlatého dubu K G a Borovice K K

WDF R7.	WDF R8.	WDF R4. WDF R6.	WDT R4.	WDA R3.	WRA R5.	WSA R8.
			odpovídá rozměrům stejného typu okna jako WDF R4. / WDF R6. (s výjimkou 6/14 a 11/16)			

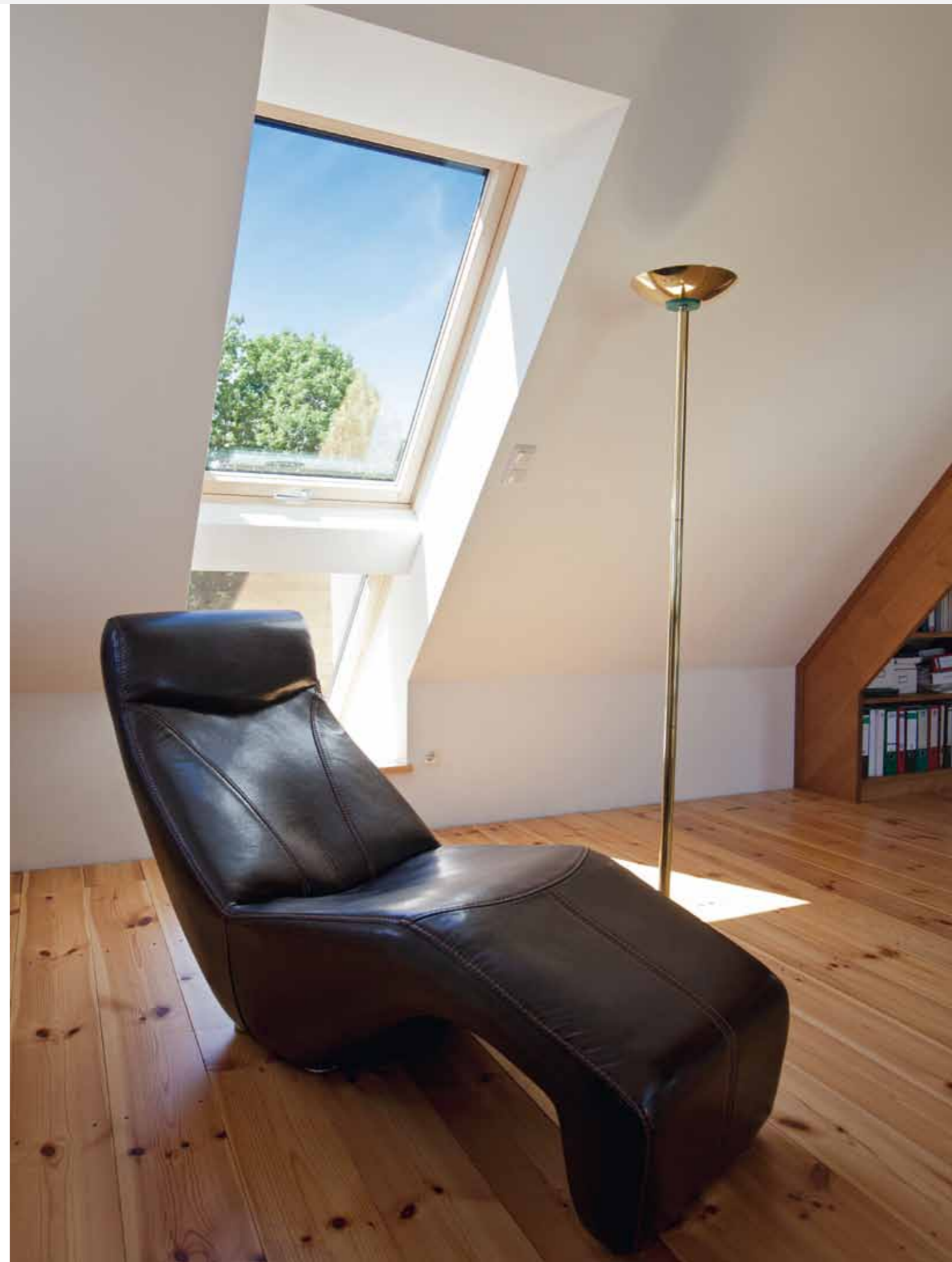

## Obsah

	<b>Střešní okna</b>	Vyberte si okno podle účelu a představ Jak správně objednat okno a lemování Jak správně objednat doplňky WDF R4 – kyvné okno WDF R7 – výsuvně kyvné okno WDF R4 – plastové střešní okno v dekoru Borovice a Zlatý dub WDF R7 – plastové střešní okno v dekoru Borovice a Zlatý dub WDT R4 RotoTronic – kyvné okno na elektrický pohon WDF R6 – nízkoenergetické kyvné okno WDF R8 – nízkoenergetické výklopné/kyvné okno WDT R6 RotoTronic – nízkoenergetické kyvné okno na elektrický pohon WDA R3 – tepelně-izolační výlez WSA R8 – bezpečnostní únikový výlez WDL R2 – střešní světlík WFA R1 – fasádní napojení WRA R5 – střešní okno pro odvod kouře a tepla	4–5 6 7 8–9 10–11 12 13 14–15 16–17 18–19 20–21 22 23 23 24 25			
		<b>Lemování</b>	EDR – lemování pro střešní okna a sestavy vedle sebe EDR – lemování pro střešní okna v sestavě nad sebou EFA – lemování pro fasádní napojení EDR ZW – lemování pro sestavy střešních oken bez středové krokve EBR FLD – zdvihový rám pro střešní okna na plochou střechu ERA – zdvihový rám pro střešní okna na šikmou střechu EZB ASA Eco – montážní límec EZB AAS – sada pro vnější napojení EZB MDA – montážní, zateplovací a napojovací rám	26–27 28–29 28–29 30–31 32 33 34 34 35		
			<b>Příslušenství oken</b>	ZRO, ZMA, ZAR – venkovní rolety ZRS, ZRE, ZRV – vnitřní rolety ZFA – plisované rolety ZJA – vnitřní lamelové žaluzie ZRI – síť proti hmyzu ZIN – vnitřní ostění ZEL – elektrické příslušenství	36–37 38–39 40–41 42–43 44 45 46–47	
				<b>Technické informace</b>	Technické parametry oken řady R4 a R7 Technické parametry oken řady R6 a R8 Rozměry a velikost ploch Praktická doporučení Záruka Roto	48–49 50–51 52–53 54 55

## Na co se můžete spolehnout



## 15 let záruka

Roto povyšuje důvěru na princip!  
Kvalita a spolehlivost je vždy na prvním místě!  
Z toho důvodu poskytujeme 15 let záruky:

- na odolnost vnějšího skla proti krupobití (mimo modely 439T/R49T),
- na odolnost plastových profilů proti prasknutí či proražení,
- na funkčnost kování Roto.

Více v záručních podmínkách na str. 55.

## Střešní okna Designo řady R4 a R7

Inovovaný design, kvalita za rozumnou cenu



**WDF R4.  
Kyvné**

- klika na spodní hraně křídla
- bezpečnostní mycí poloha
- spárové přivětrávání

**WD Tepelné parametry – dvojsklo**

$$U_{okna} = 1,3 \text{ W/m}^2\text{K}$$

$$U_{skla} = 1,1 \text{ W/m}^2\text{K}$$



**Dřevěný profil**

- lepený
- bezbarvý lak
- pouze v místnostech s nízkou relativní vlhkostí, radiátorem pod oknem a správným tvarem ostění



**Plastový profil**

- bezúdržbový profil
- vhodný do všech prostor, zvláště do místností se zvýšenou vlhkostí (ložnice, dětské pokoje, koupelny, apod.)
- Roto garantuje 15letou záruku na prasknutí profilu



**Plastový profil – Zlatý dub nebo Borovice**

- příjemný dojem dřevěného masivu



**WDF R7.  
Výsuvně kyvné**

- osa otáčení v horní čtvrtině rámu
- volný přístup k oknu, křídlo nezasahuje do interiéru
- klika na spodní hraně křídla
- bezpečnostní mycí poloha
- spárové přivětrávání

**WD Tepelné parametry – dvojsklo**

$$U_{okna} = 1,3 \text{ W/m}^2\text{K}$$

$$U_{skla} = 1,1 \text{ W/m}^2\text{K}$$



**Dřevěný profil**



**Plastový profil**



**Plastový profil – Zlatý dub nebo Borovice**

- příjemný dojem dřevěného masivu



**WDT R4.  
Kyvné na elektrický pohon**

- integrovaná pohonná a řídicí jednotka „Plug & Play“
- dešťový senzor součástí dodávky
- integrované ovladače k ostatnímu příslušenství (230V/24V)

**WD Tepelné parametry – dvojsklo**

$$U_{okna} = 1,3 \text{ W/m}^2\text{K}$$

$$U_{skla} = 1,1 \text{ W/m}^2\text{K}$$



**Dřevěný profil**



**Plastový profil**

## Střešní okna Designo řady R6 a R8

Nízkoenergetická okna s dokonalým designem

Rám zapuštěný do roviny střechy, celoobvodové kování



**WDF R6.  
Kyvné**

- originální celoobvodové kování
- klika na spodní hraně křídla
- bezpečnostní mycí poloha
- dvupolohové spárové přivětrávání

**WD Tepelné parametry – dvojsklo**

$$U_{okna} = 1,2 \text{ W/m}^2\text{K}$$

$$U_{skla} = 1,0 \text{ W/m}^2\text{K}$$



**Dřevěný profil**

- lepený
- bezbarvý lak
- pouze v místnostech s nízkou relativní vlhkostí, radiátorem pod oknem a správným tvarem ostění



**Plastový profil**

- bezúdržbový profil
- vhodný do všech prostor, zvláště do místností se zvýšenou vlhkostí (ložnice, dětské pokoje, koupelny, apod.)
- Roto garantuje 15letou záruku na prasknutí profilu

**WD Tepelné parametry – trojsklo**

$$U_{okna} = 0,84 \text{ W/m}^2\text{K (plast)}$$

$$U_{okna} = 0,86 \text{ W/m}^2\text{K (dřevo)}$$

$$U_{skla} = 0,56 \text{ W/m}^2\text{K}$$



**WDF R8.  
Výklopné/kyvné**

- originální celoobvodové kování
- osa otáčení v horní části rámu
- volný přístup k oknu, křídlo nezasahuje do interiéru
- klika na spodní hraně křídla
- bezpečnostní mycí poloha
- dvupolohové spárové přivětrávání

**WD Tepelné parametry – dvojsklo**

$$U_{okna} = 1,2 \text{ W/m}^2\text{K}$$

$$U_{skla} = 1,0 \text{ W/m}^2\text{K}$$



**Dřevěný profil**



**Plastový profil**

**WD Tepelné parametry – trojsklo**

$$U_{okna} = 0,84 \text{ W/m}^2\text{K (plast)}$$

$$U_{okna} = 0,86 \text{ W/m}^2\text{K (dřevo)}$$

$$U_{skla} = 0,56 \text{ W/m}^2\text{K}$$



**WDT R6.  
Kyvné na elektrický pohon**

- integrovaná pohonná a řídicí jednotka „Plug & Play“
- dešťový senzor součástí dodávky
- integrované ovladače k ostatnímu příslušenství (230V/24V)

**WD Tepelné parametry – dvojsklo**

$$U_{okna} = 1,2 \text{ W/m}^2\text{K}$$

$$U_{skla} = 1,0 \text{ W/m}^2\text{K}$$



**Dřevěný profil**



**Plastový profil**

**WD Tepelné parametry – trojsklo**

$$U_{okna} = 0,84 \text{ W/m}^2\text{K (plast)}$$

$$U_{okna} = 0,86 \text{ W/m}^2\text{K (dřevo)}$$

$$U_{skla} = 0,56 \text{ W/m}^2\text{K}$$

## Jednoduchý systém objednávek

### Příklad 1: Střešní okno

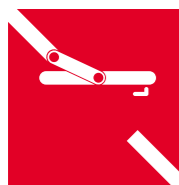

Takto si objednáte plastové výsuvně kyvné střešní okno Designo R7 se základním izolačním dvojsklem blueLine, se zateplovacím blokem, hliníkovým oplechováním velikosti 540/780 mm:

**WDF R75 K W WD AL 5/7 = zadání objednávky**

#### WDF R75 K W WD AL 5/7 = značení střešních oken:

- WDF** = střešní okno
- WDT** = elektricky ovládané střešní okno
- WSA** = bezpečnostní únikový výlez
- WDA** = tepelně-izolační střešní výlez
- WRA** = střešní okno pro odvod kouře
- WFA** = fasádní napojení
- WDL** = střešní světlík

#### WDF R75 K W WD AL 5/7 = značení typových řad/způsobu otevírání:

- R4./R6.** = kyvné okno
- R7.** = výsuvně kyvné okno
- R8.** = výklopné/kyvné okno

#### WDF R75 K W WD AL 5/7 = značení typu zasklení:

- .5** = izolační dvojsklo Roto blueLine
- ... další typy zasklení na str. str. 4–5 nebo na str. 48–51

#### WDF R75 K W WD AL 5/7 = materiál okna:

- H** = dřevěný profil
- K** = plastový profil

#### WDF R75 K W WD AL 5/7 = barva profilu:

- W** = bílá
- N** = natural (bezbarvý lak)
- K** = dekor Borovice
- G** = dekor Zlatý dub

#### WDF R75 K W WD AL 5/7 = zateplovací blok:

- WD** = s předmontovaným zateplovacím blokem
- = bez zateplovacího bloku

#### WDF R75 K W WD AL 5/7 = materiál oplechování:

- AL** = hliník v barvě Antracit Metallic
- CU** = měď
- TV** = titanžinek (předzvětralý modrošedý)
- RL** = libovolný odstín dle vzorníku barev RAL (hliník)

#### WDF R75 K W WD AL 5/7 = velikost:

- 5/7** = vnější rozměr střešního okna (viz rozměrová řada), v tomto případě 540 (š) x 780 (v) mm

### Příklad 2: Lemování



Takto si objednáte odpovídající lemování:

**EDR Rx WD 1x1 ZIE AL 5/7 = zadání objednávky**

#### EDR Rx WD 1x1 ZIE AL 5/7 = značení lemování:

- EDR Rx** = lemování
- EFA Rx** = lemování fasádního napojení
- EDR Rx ZW** = lemování pro sestavy bez středové krokve
- EBR Rx** = lemování se zdvihovým rámem na plochou střechu
- ERA Rx** = lemování se zdvihovým rámem na šikmou střechu

#### EDR Rx WD 1x1 ZIE AL 5/7 = pro okno se zateplovacím blokem:

- WD** = lemování k oknům se zateplovacím blokem
- = lemování k oknům, bez zateplovacího bloku

#### EDR Rx WD 1x1 ZIE AL 5/7 = sestavy lemování:

- 1x1** = lemování pro jedno okno
- 1x2** = lemování pro dvojici oken nad sebou
- 2x1** = lemování pro dvojici oken vedle sebe
- 2x2** = lemování pro sestavu čtveřice oken apod.
  - 1. číslo** = počet oken vedle sebe v sestavě
  - 2. číslo** = počet oken nad sebou v sestavě

#### EDR Rx WD 1x1 ZIE AL 5/7 = typ střešní krytiny:

- ZIE** = profilovaná krytina (taška, vlnité desky) do 4,5 cm výšky vlny
- SDS** = plochá krytina (eternit, šindel, bobrovka, tegalit) (lemování s průběžnými bočními díly)
- HZI** = profilovaná krytina (taška, vlnité desky) nad 4,5 cm výšky vlny

#### EDR Rx WD 1x1 ZIE AL 5/7 = materiál:

- AL** = hliník v barvě Antracit Metallic
- CU** = měď
- TV** = titanžinek (předzvětralý modrošedý)
- RL** = libovolný odstín dle vzorníku barev RAL (hliník)

#### EDR Rx WD 1x1 ZIE AL 5/7 = velikost:

- 5/7** = vnější rozměr střešního okna (viz rozměrová řada), v tomto případě 540 (š) x 780 (v) mm

### Příklad 3: Vnitřní doplňky



Takto si objednáte např. manuální lamelovou žaluzii v barvě A-620 (pro stanovení typu okna opište výrobní štítek):

**ZJA M R6/R8 W A-620 5/7 = zadání objednávky**

#### ZJA M R6/R8 W A-620 5/7 = vnitřní doplňky

- ZRE** = rolety Exklusiv (světlopropustné, vodicí lišty)
- ZRS** = rolety Standard (světlopropustné, na háčky)
- ZRV** = zatemňující rolety (jen vodicí lišty)
- ZJA** = lamelové žaluzie
- ZFA** = plisované rolety

#### ZJA M R6/R8 W A-620 5/7 = ovládání

- M** = manuální
- E** = elektrické
- D** = duo

#### ZJA M R6/R8 W A-620 5/7 = typová řada střešních oken

- R4/R7** = pro okno řady R4 nebo R7
- R6/R8** = pro okno řady R6 nebo R8

#### ZJA M R6/R8 W A-620 5/7 = barva lišt

- AL** = hliník přírodní (hodí se k dřevěným střešním oknům a plastovým střešním oknům v dekoru dřeva)
- W** = bílá (hodí se k bílým plastovým střešním oknům)

#### ZJA M R6/R8 W A-620 5/7 = barva dekoru

- např.**
- A-620** = cenová skupina A
- E-280** = cenová skupina E

#### ZJA M R6/R8 W A-620 5/7 = rozměry střešních oken

- 5/7** = vnější rozměr rámu střešního okna 540 (š) x 780 (v) mm

### Příklad 4: Venkovní doplňky

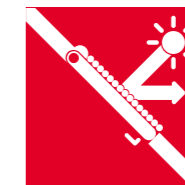

Takto si objednáte např. elektrickou venkovní lamelovou roletu ZRO E:

**ZRO E R6/R8 5/7 = zadání objednávky**

#### ZRO E R6/R8 5/7 = venkovní doplňky

- ZRO** = venkovní lamelové rolety
- ZMA** = elektricky ovládané protisluneční rolety
- ZAR** = manuální protisluneční roleta Screen

#### ZRO E R6/R8 5/7 = ovládání

- M** = manuální
- E** = elektrické, ovládané přepínačem
- EF** = elektrické, ovládané dálkovým ovládáním
- SF** = elektrické, na solární pohon s dálkovým ovladačem

#### ZRO E R6/R8 5/7 = typová řada střešních oken

- R4/R7** = pro okno řady R4 nebo R7
- R6/R8** = pro okno řady R6 nebo R8

#### ZRO E R6/R8 5/7 = rozměry střešních oken

- 5/7** = vnější rozměr rámu střešního okna 540 (š) x 780 (v) mm

Umístění výrobních štítků oken podle typu střešního okna

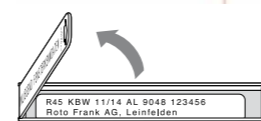

Designo R4

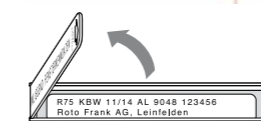
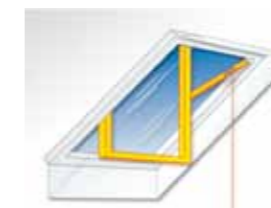

Designo R7

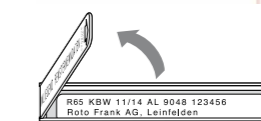

Designo R6

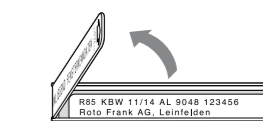
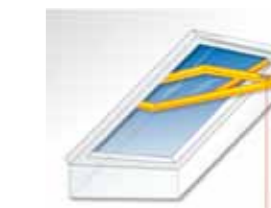

Designo R8

## Designo R4 – kyvná střešní okna WDF R4 K/H

### Přednosti Roto:

- varianta v plastovém i dřevěném provedení; nově také v provedení Borovice nebo Zlatý dub (plastový profil s příjemným dojmem dřevěného masivu, viz str. 12)
- vhodné pro provětrání a prosvětlení místností, okna umístěná vysoko nad podlahou
- klika na spodní hraně křídla pro pohodlné ovládání
- bezpečnostní mycí poloha, spárové přivětrávání
- varianta s předmontovaným zateplovacím blokem WD
- nabízíme i kyvné okno na elektrický pohon – RotoTronic (viz str. 14–15)



**Roto blueLine (R45)**  
Tepelně-izolační dvojsklo s vnějším tvrzeným sklem  
 $U_{okna} = 1,3 \text{ W/m}^2\text{K}$   
 $U_{skla} = 1,0 \text{ W/m}^2\text{K}$

**Roto blueLine Plus (R48A)**  
Oboustranně bezpečnostní dvojsklo se samočisticí povrchovou úpravou Aquaclear a ochranou proti hluku a přehřívání  
 $U_{okna} = 1,3 \text{ W/m}^2\text{K}$   
 $U_{skla} = 1,1 \text{ W/m}^2\text{K}$

**Okno se zateplovacím blokem WD**  
až o 15% lepší izolace

**Větrání**  
Jednoduše a jistě

**Komfortní a bezpečná údržba**  
Pohodlná mycí poloha

Označení rozměru	5/7	5/9	6/11	6/14	7/9	7/11	7/14	7/16	9/11	9/14	11/11	11/14
Rozměr (cm)	54/78	54/98	65/118	65/140	74/98	74/118	74/140	74/160	94/118	94/140	114/118	114/140
Plocha prosklení (m <sup>2</sup> )	0,24	0,31	0,50	0,61	0,48	0,59	0,72	0,84	0,80	0,97	1,00	1,22

### Plast

**Roto Blue Line:** tepelně-izolační dvojsklo s vnějším tvrzeným sklem

WDF R45 K W AL	bez DPH	7 045	7 375	7 990	8 550	7 820	8 195	8 695	–	8 750	9 205	9 165	9 645
	s DPH	8 142	8 526	9 234	9 882	9 036	9 474	10 044	–	10 116	10 638	10 602	11 148
WDF R45 K W WD AL	bez DPH	7 745	8 065	8 655	9 195	8 490	8 855	9 330	–	9 390	9 825	9 795	10 250
	s DPH	9 294	9 678	10 386	11 034	10 188	10 626	11 196	–	11 268	11 790	11 754	12 300

**Roto Blue Line Plus:** oboustranně bezpečnostní dvojsklo se samočisticí povrchovou úpravou Aquaclear a ochranou proti hluku

WDF R48A K W AL	bez DPH	7 045	7 375	7 990	8 550	7 820	8 195	8 695	–	8 750	9 205	9 165	9 645
	s DPH	8 454	8 850	9 588	10 260	9 384	9 834	10 434	–	10 500	11 046	10 998	11 574
WDF R48A K W WD AL	bez DPH	8 005	8 335	8 950	9 510	8 780	9 155	9 655	–	9 710	10 165	10 125	10 605
	s DPH	9 606	10 002	10 740	11 412	10 536	10 986	11 586	–	11 652	12 198	12 150	12 726

■ Provedení hliník

AL = Antracit Metallic (R703)

Označení rozměru	5/7	5/9	6/11	6/14	7/9	7/11	7/14	7/16	9/11	9/14	11/11	11/14
Rozměr (cm)	54/78	54/98	65/118	65/140	74/98	74/118	74/140	74/160	94/118	94/140	114/118	114/140
Plocha prosklení (m <sup>2</sup> )	0,24	0,31	0,50	0,61	0,48	0,59	0,72	0,84	0,80	0,97	1,00	1,22

### Dřevo

**Roto Blue Line:** tepelně-izolační dvojsklo s vnějším tvrzeným sklem

WDF R45 H N AL	bez DPH	5 470	5 980	6 865	7 825	6 715	7 320	8 005	–	7 960	8 735	8 680	9 500
	s DPH	6 564	7 176	8 238	9 390	8 058	8 784	9 606	–	9 552	10 482	10 416	11 400
WDF R45 H N WD AL	bez DPH	6 430	6 940	7 825	8 785	7 675	8 280	8 965	–	8 920	9 695	9 640	10 460
	s DPH	7 716	8 328	9 390	10 542	9 210	9 936	10 758	–	10 704	11 634	11 568	12 552

**Roto Blue Line Plus:** oboustranně bezpečnostní dvojsklo se samočisticí povrchovou úpravou Aquaclear a ochranou proti hluku

WDF R48A H N AL	bez DPH	5 940	6 490	7 450	8 195	7 285	7 950	8 685	–	8 640	9 480	9 425	10 315
	s DPH	7 128	7 788	8 940	9 834	8 742	9 540	10 422	–	10 368	11 376	11 310	12 378
WDF R48A H N WD AL	bez DPH	6 900	7 450	8 410	9 155	8 245	8 910	9 645	–	9 600	10 440	10 385	11 275
	s DPH	8 280	8 940	10 092	10 986	9 894	10 692	11 574	–	11 520	12 528	12 462	13 530

Kompletní rozměrovou řadu najdete na vnitřní straně obálky, ceny na doptání.



## Designo R4 – plastová střešní okna v dekoru Borovice a Zlatý dub WDF R4 K K/G

Plast v dekoru  
Borovice



Plast v dekoru  
Zlatý dub



Ke střešním oknům Designo R4 v dekoru Borovice a Zlatý dub je možné zakoupit vnitřní ostění ve stejném dekoru (viz str. 45)

Označení rozměru	5/7	5/9	6/11	6/14	7/9	7/11	7/14	7/16	9/11	9/14	11/11	11/14
Rozměr (cm)	54/78	54/98	65/118	65/140	74/98	74/118	74/140	74/160	94/118	94/140	114/118	114/140
Plocha prosklení (m <sup>2</sup> )	0,24	0,31	0,50	0,61	0,48	0,59	0,72	0,84	0,80	0,97	1,00	1,22

### Plast v dekoru Borovice

**Roto Blue Line:** tepelně-izolační dvojsklo s vnějším tvrzeným sklem

WDF R45 K K WD AL	bez DPH	8 210	8 625	9 435	10 195	9 130	9 670	10 300	-	10 355	10 915	10 810	11 425
	s DPH	9 852	10 350	11 322	12 234	10 956	11 604	12 360	-	12 426	13 098	12 972	13 710

**Roto Blue Line Plus:** oboustranně bezpečnostní dvojsklo se samočisticí povrchovou úpravou Aquaclear a ochranou proti hluku

WDF R48A K K WD AL	bez DPH	8 510	8 950	9 685	10 345	9 375	9 900	10 455	-	10 410	10 995	10 805	11 320
	s DPH	10 212	10 740	11 622	12 414	11 250	11 880	12 546	-	12 492	13 194	12 966	13 584

### Plast v dekoru Zlatý dub

**Roto Blue Line:** tepelně-izolační dvojsklo s vnějším tvrzeným sklem

WDF R45 K G WD AL	bez DPH	8 210	8 625	9 435	10 195	9 130	9 670	10 300	-	10 355	10 915	10 810	11 425
	s DPH	9 852	10 350	11 322	12 234	10 956	11 604	12 360	-	12 426	13 098	12 972	13 710

**Roto Blue Line Plus:** oboustranně bezpečnostní dvojsklo se samočisticí povrchovou úpravou Aquaclear a ochranou proti hluku

WDF R48A K G WD AL	bez DPH	8 510	8 950	9 685	10 345	9 375	9 900	10 455	-	10 410	10 995	10 805	11 320
	s DPH	10 212	10 740	11 622	12 414	11 250	11 880	12 546	-	12 492	13 194	12 966	13 584

■ Provedení hliník

AL = Antracit Metallic (R703)

## Designo R7 – plastová střešní okna v dekoru Borovice a Zlatý dub WDF R7 K K/G



### Roto blueLine (R45/R75)

Tepelně-izolační dvojsklo s vnějším tvrzeným sklem  
 $U_{okna} = 1,3 \text{ W/m}^2\text{K}$   
 $U_{skla} = 1,0 \text{ W/m}^2\text{K}$



### Roto blueLine Plus (R48A/R78A)

Oboustranně bezpečnostní dvojsklo se samočisticí povrchovou úpravou Aquaclear a ochranou proti hluku a přehřívání  
 $U_{okna} = 1,3 \text{ W/m}^2\text{K}$   
 $U_{skla} = 1,1 \text{ W/m}^2\text{K}$



### Okno se zateplovacím blokem WD

až o 15% lepší izolace



Plast v dekoru  
Borovice



Plast v dekoru  
Zlatý dub



Ke střešním oknům Designo R4 v dekoru Borovice a Zlatý dub je možné zakoupit vnitřní ostění ve stejném dekoru (viz str. 45)

Označení rozměru	5/7	5/9	6/11	6/14	7/9	7/11	7/14	7/16	9/11	9/14	11/11	11/14
Rozměr (cm)	54/78	54/98	65/118	65/140	74/98	74/118	74/140	74/160	94/118	94/140	114/118	114/140
Plocha prosklení (m <sup>2</sup> )	0,24	0,31	0,50	0,61	0,48	0,59	0,72	0,84	0,80	0,97	1,00	1,22

### Plast v dekoru Borovice

**Roto Blue Line:** tepelně-izolační dvojsklo s vnějším tvrzeným sklem

WDF R75 K K WD AL	bez DPH	8 685	9 125	9 885	10 595	9 980	10 495	11 140	12 335	11 450	12 230	12 630	13 670
	s DPH	10 422	10 950	11 862	12 714	11 976	12 594	13 368	14 802	13 740	14 676	15 156	16 404

**Roto Blue Line Plus:** oboustranně bezpečnostní dvojsklo se samočisticí povrchovou úpravou Aquaclear a ochranou proti hluku

WDF R78A K K WD AL	bez DPH	8 760	9 195	10 145	10 945	10 215	10 875	11 620	12 755	12 040	13 045	13 515	14 635
	s DPH	10 512	11 034	12 174	13 134	12 258	13 050	13 944	15 306	14 448	15 654	16 218	17 562

### Plast v dekoru Zlatý dub

**Roto Blue Line:** tepelně-izolační dvojsklo s vnějším tvrzeným sklem

WDF R75 K G WD AL	bez DPH	8 685	9 125	9 885	10 595	9 980	10 495	11 140	12 335	11 450	12 230	12 630	13 670
	s DPH	10 422	10 950	11 862	12 714	11 976	12 594	13 368	14 802	13 740	14 676	15 156	16 404

**Roto Blue Line Plus:** oboustranně bezpečnostní dvojsklo se samočisticí povrchovou úpravou Aquaclear a ochranou proti hluku

WDF R78A K G WD AL	bez DPH	8 760	9 195	10 145	10 945	10 215	10 875	11 620	12 755	12 040	13 045	13 515	14 635
	s DPH	10 512	11 034	12 174	13 134	12 258	13 050	13 944	15 306	14 448	15 654	16 218	17 562

Kompletní rozměrovou řadu najdete na vnitřní straně obálky, ceny na doptání.











## WDA R3 – tepelně-izolační střešní výlez WDA R3 K/H

**Tepelně-izolační výlez WDA R3** se používá především pro výstup na střechu z vytápěných obytných prostor. Křídlo lze otevřít do boku až o 90°. Kování je opatřeno pístovým mechanismem pro bezpečné otevření a ochranu před samovolným zabouchnutím. Výrobek lze vybavit vnitřními zastiňovacími doplňky shodně jako u oken, ale venkovní instalovat nelze.



**Upozornění:**  
Otevírání (panty) vpravo (R) nebo vlevo (L) při pohledu z místnosti označe v objednávce!  
Lemování nutno objednat zvlášť včetně uvedení typu krytiny (ceny na straně 26–34).

Označení rozměru	5/9	6/11	7/9	Označení rozměru	5/9	6/11	7/9	9/9
Rozměr (cm)	54/98	65/118	74/98	Rozměr (cm)	54/98	65/118	74/98	94/98
Plocha prosklení (m²)	0,31	0,50	0,48	Plocha prosklení (m²)	0,31	0,50	0,48	0,64

**Plast** **Dřevo**

**Roto Blue Line:** tepelně-izolační dvojsklo s vnějším tvrzeným sklem

WDA R35 K W AL	bez DPH	7 745	10 690	8 755	WDA R35 H N AL	bez DPH	7 035	9 990	7 805	8 590
	s DPH	9 294	12 828	10 506		s DPH	8 442	11 988	9 366	10 308
WDA R35 K W WD AL	bez DPH	8 705	11 650	9 715	WDA R35 H N WD AL	bez DPH	7 995	10 950	8 765	9 550
	s DPH	10 446	13 980	11 658		s DPH	9 594	13 140	10 518	11 460
WDA R35 K W CU/TV	bez DPH	9 295	12 830	10 510	WDA R35 H N CU/TV	bez DPH	8 440	11 990	9 370	10 310
	s DPH	11 154	15 396	12 612		s DPH	10 128	14 388	11 244	12 372
WDA R35 K W WD CU/TV	bez DPH	10 255	13 790	11 470	WDA R35 H N WD CU/TV	bez DPH	9 400	12 950	10 330	11 270
	s DPH	12 306	16 548	13 764		s DPH	11 280	15 540	12 396	13 524

**Roto Blue Line Plus:** oboustranně bezpečnostní dvojsklo se samočisticí povrchovou úpravou Aquaclear a ochranou proti hluku

WDA R38A K W AL	bez DPH	8 120	11 210	9 180	WDA R38A H N AL	bez DPH	7 600	10 790	8 620	9 480
	s DPH	9 744	13 452	11 016		s DPH	9 120	12 948	10 344	11 376
WDA R38A K W WD AL	bez DPH	9 080	12 170	10 140	WDA R38A H N WD AL	bez DPH	8 560	11 750	9 580	10 440
	s DPH	10 896	14 604	12 168		s DPH	10 272	14 100	11 496	12 528
WDA R38A K W CU/TV	bez DPH	9 745	13 450	11 020	WDA R38A H N CU/TV	bez DPH	9 120	12 950	10 345	11 380
	s DPH	11 694	16 140	13 224		s DPH	10 944	15 540	12 414	13 656
WDA R38A K W WD CU/TV	bez DPH	10 705	14 410	11 980	WDA R38A H N WD CU/TV	bez DPH	10 080	13 910	11 305	12 340
	s DPH	12 846	17 292	14 376		s DPH	12 096	16 692	13 566	14 808

■ Provedení hliník

AL = Antracit Metallic (R703)  
CU = Měď  
TV = Předzvětralý titanizek  
RL = Barvy vzorníku RAL (ceny na doptání)

## WSA R8 – bezpečnostní únikový výlez WSA R8 K/H

Potřebujete se dostat bezpečně a bez zranění na střechu domu? Komfort a bezpečí Vám při tom zajistí bezpečnostní výlez Roto WSA R8. Výklopné/kyvné okno s dokonalou mechanikou, která okno pneumaticky otevře a která neztrácí svou funkčnost ani v případě požáru. Průchozí výška je 1,2 m při maximálním otevření.



Označení rozměru	7/14	11/14	Označení rozměru	7/14	11/14
Rozměr (cm)	740/1400	1140/1400	Rozměr (cm)	740/1400	1140/1400
Plocha prosklení (m²)	0,31	0,50	Plocha prosklení (m²)+	0,31	0,50

**Plast** **Dřevo**

**Roto Blue Line:** tepelně-izolační dvojsklo s vnějším tvrzeným sklem

WSA R85 K W WD AL	bez DPH	18 120	22 280	WSA R85 H N WD AL	bez DPH	20 580	25 810
	s DPH	21 744	26 736		s DPH	24 696	30 972
WSA R85 K W WD CU/TV	bez DPH	21 745	26 740	WSA R85 H N WD CU/TV	bez DPH	24 695	30 970
	s DPH	26 094	32 088		s DPH	29 634	37 164

**Roto Blue Line Plus:** oboustranně bezpečnostní dvojsklo se samočisticí povrchovou úpravou Aquaclear a ochranou proti hluku

WSA R88A K W WD AL	bez DPH	20 840	25 620	WSA R88A H N WD AL	bez DPH	23 665	29 680
	s DPH	25 008	30 744		s DPH	28 398	35 616
WSA R88A K W WD CU/TV	bez DPH	25 010	30 755	WSA R88A H N WD CU/TV	bez DPH	28 400	35 615
	s DPH	30 012	36 906		s DPH	34 080	42 738

**Roto Blue Line NE:** nízkoenergetické tepelně-izolační trojsklo se samočisticí povrchovou úpravou Aquaclear, vnější sklo tvrzené

WSA R89E K W WD AL	bez DPH	27 925	34 335	WSA R89E H N WD AL	bez DPH	32 425	40 665
	s DPH	33 510	41 202		s DPH	38 910	48 798
WSA R89E K W WD CU/TV	bez DPH	30 720	37 770	WSA R89E H N WD CU/TV	bez DPH	35 670	44 730
	s DPH	36 864	45 324		s DPH	42 804	53 676

**Roto Blue Line NE Plus:** nízkoenergetické oboustranně bezpečnostní tepelně-izolační trojsklo se samočisticí povrchovou úpravou Aquaclear, vyšší akustické parametry; vnější sklo tvrzené

WSA R89A K W WD AL	bez DPH	29 320	36 050	WSA R89A H N WD AL	bez DPH	34 045	42 695
	s DPH	35 184	43 260		s DPH	40 854	51 234
WSA R89A K W WD CU/TV	bez DPH	32 250	39 655	WSA R89A H N WD CU/TV	bez DPH	37 450	46 965
	s DPH	38 700	47 586		s DPH	44 940	56 358

## WDL R2 – střešní světlík

Označení rozměru	4/5	4/7	4/6	8/8
Rozměr (cm)	45/55	45/73	45/60	86/86
Otevírání	horní	horní	boční*	boční*
WDL R27 H AL	bez DPH	2 545	2 740	2 885
lemování součástí	s DPH	3 054	3 288	3 462
WDL R27 H RL	bez DPH	3 310	3 560	3 750
lemování součástí	s DPH	3 972	4 272	4 500

\* Směr otevírání při pohledu z místnosti označe v objednávce.  
Pro světlíky WDL nelze použít vnější ani vnitřní zastiňovací doplňky.

## Střešní světlík WDL R27

se používá výhradně do nevytápěných půdních prostor pro účinné prosvětlení nebo větrání. Lze zvolit otevírání okolo horních pantů (rozměr 4/5, 4/7) nebo do boku (rozměr 4/6, 8/8). Světlík se dodává již s instalovaným lemованиеm, typ krytiny je třeba uvést v objednávce.





## WFA R1 – fasádní napojení střešního okna

Fasádní napojení WFA R1 se téměř neomezeně přizpůsobí všem vašim přáním: individuální výška svislého okna stejně jako libovolná kombinace se všemi modely střešních oken. Tím získáte zvláště široké architektonické možnosti pro jakkoliv náročné ztvárnění svých podkrovních obytných prostor.

Fasádní napojení má speciální lemování, jehož systém zajistí bezpečný odvod dešťové vody. Fasádní okna vyrábíme v dřevěném i plastovém provedení. Střešní okna Roto ve fasádním napojení lze kombinovat také se svislými okny jiných výrobců fasádních oken a dveří.



Označení rozměru	7/6	7/9	7/11	9/6	9/9	9/11	11/6	11/9	11/11	13/6	13/9
Rozměr (cm), plast	72/61	72/96	72/116	92/61	92/96	92/116	112/61	112/96	112/116	132/61	132/96
Rozměr (cm), dřevo	72,6/58	72,6/93	72,6/113	92,6/58	92,6/93	92,6/113	112,6/58	112,6/93	112,6/113	132,6/58	132,6/93

## Plast

WFA R18F K	bez DPH	12 040	13 310	13 610	13 020	14 440	15 560	14 900	15 580	16 860	14 990	16 680
Dvojsklo	s DPH	14 448	15 972	16 332	15 624	17 328	18 672	17 880	18 696	20 232	17 988	20 016
WFA R19F K	bez DPH	16 255	17 970	18 375	17 575	19 495	21 005	20 115	21 035	22 760	20 235	22 520
Trojsklo	s DPH	19 506	21 564	22 050	21 090	23 394	25 206	24 138	25 242	27 312	24 282	27 024

Standardně bez vnějšího oplechování, oboustranně bílý profil.

## Dřevo

WFA R18F H AL	bez DPH	11 460	12 760	13 180	12 490	13 830	14 390	14 040	15 190	15 740	14 950	16 490
Dvojsklo	s DPH	13 752	15 312	15 816	14 988	16 596	17 268	16 848	18 228	18 888	17 940	19 788
WFA R19F H AL	bez DPH	15 470	17 225	17 795	16 860	18 670	19 425	18 955	20 505	21 250	20 185	22 260
Trojsklo	s DPH	18 564	20 670	21 354	20 232	22 404	23 310	22 746	24 606	25 500	24 222	26 712

Standardně vnější oplechování AL – Antracit Metallic (na doptání varianta bez oplechování s vnější povrchovou úpravou dřeva Antracit Metallic).

■ Provedení hliník

AL = Antracit Metallic (R703)  
CU = Měď  
TV = Předzvětralý titanizinek  
RL = Barvy vzorníku RAL (ceny na doptání)

## WRA R5 – střešní okno pro odvod kouře\*

WRA R5 spojuje vynikající vlastnosti střešního okna Roto s oknem pro odvod kouře na požárních únikových cestách. Křídlo se zdvihne ven nad krytinu a nijak nepřekáží průchodu kouře rámem. Je řízeno centrální řídicí jednotkou se záložním bateriovým zdrojem, kouřovým čidlem a poplachovými spínači. Systém lze

použít také pro každodenní větrání pomocí přepínačů a dešťového senzoru. Montáž i následné revize může na základě současných požárních předpisů provádět pouze certifikovaná montážní firma. Kompletní systém včetně řídicích jednotek dodáváme výhradně po technické konzultaci.

Označení velikosti	6/14	9/14	11/11	11/14
Rozměry okna v mm	650/1400	94/140	1140/1180	1140/1400
Aerodynamická účinná plocha (m <sup>2</sup> )	≥ 0,28	≥ 0,50	≥ 0,61	≥ 0,62
Geometrická plocha (m <sup>2</sup> )	0,76	1,14	1,17	1,41
Otevření křídla (mm) pro větrání	≤ 468	≤ 500	≤ 500	≤ 500
Při požáru	468	865	865	865
Úhel otevření	21°	38°	46°	38°
Horní rám okna – hřeben střechy (mm)	650	800	800	800
Motor	24V DC/1A	24V DC/1A	24V DC/2A	24V DC/2A

## Plast

**Roto Blue Line Plus:** oboustranně bezpečnostní dvojsklo se samočisticí povrchovou úpravou Aquaclear a ochranou proti hluku

WD WRA R58A K W WD AL	bez DPH	28 140	30 370	30 250	34 280
	s DPH	33 768	36 444	36 300	41 136
WD WRA R58A K W WD CU/TV	bez DPH	32 360	36 580	34 790	36 005
	s DPH	38 832	41 910	41 748	43 206

## Dřevo

**Roto Blue Line Plus:** oboustranně bezpečnostní dvojsklo se samočisticí povrchovou úpravou Aquaclear a ochranou proti hluku

WD WRA R58A H N WD AL	bez DPH	30 870	33 255	32 870	34 280
	s DPH	37 044	39 906	39 444	41 136
WD WRA R58A H N WD CU/TV	bez DPH	33 955	36 580	36 155	37 710
	s DPH	40 746	43 896	43 386	45 252

## Příslušenství pro odvod kouře\*

Set – řídicí jednotka se záložním zdrojem (2A), kouřovým senzorem a poplachovými požárními spínači (2ks)	bez DPH	20 440
ZEL RWA SPA RT	s DPH	24 528
Motor pro kyvná okna (600mm řetěz)	bez DPH	10 380
ZEL RWA K A 21/ 600, 24V DC/1A	s DPH	12 456
Poplachový požární spínač	bez DPH	2 330
ZEL RWA RT	s DPH	2 796
Vypínač/spínač pro denní větrání	bez DPH	890
ZEL RWA LT 43 U	s DPH	1 068
Kouřový senzor	bez DPH	3 340
ZEL RWA FO 1362	s DPH	4 008
Dešťový senzor pro denní větrání	bez DPH	2 500
ZEL RWA RS 24V	s DPH	3 000
Samostatná řídicí jednotka se záložním zdrojem – 2A	bez DPH	11 540
ZEL WRA STV 4402	s DPH	13 848
Samostatná řídicí jednotka se záložním zdrojem – 4A	bez DPH	15 000
ZEL WRA STZ 4404	s DPH	18 000

\*Objednávejte pouze po předchozí konzultaci.



## Lemování pro samostatná střešní okna a sestavy vedle sebe

Vzdálenost ráků střešních oken vedle sebe u nezatepleného provedení.

**Vzdálenost ráků bez příplatku**  
(= objednáací šířka U-plechu):  
120, 140 mm, uveďte v objednávce.

**Příklad objednávky:**  
EDR Rx 2x1 ZIE AL 140

= lemování dvojice vedle sebe, nezateplené, taška, hliníkové, vzdálenost ráků oken 140 mm

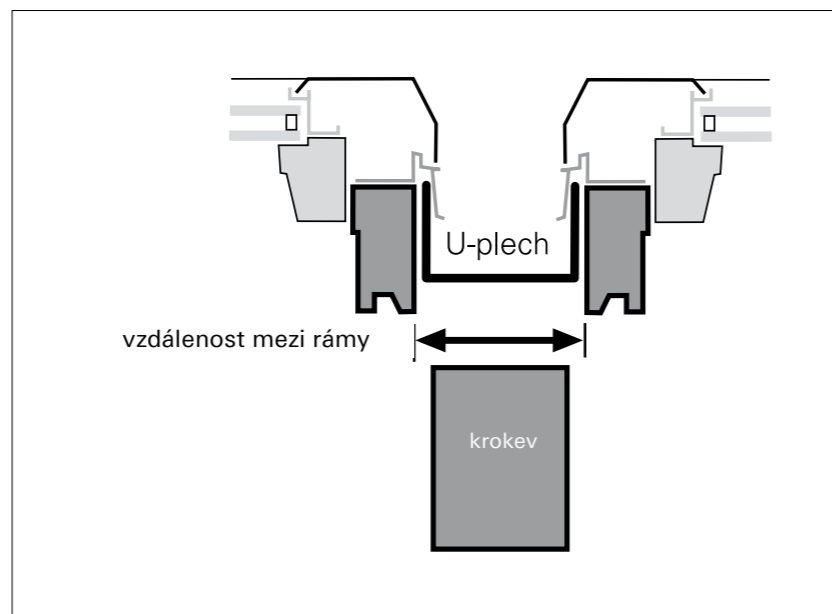

## Označení velikosti

Rozměry okna v mm

	5/7	5/9	6/11	6/14	7/9
540/780					
540/980					
650/1180					
650/1400					
740/980					

## Lemování 1x1 ZIE

ZIE HZI	ZIE TV	EDR Rx (WD) 1x1 ZIE AL	bez DPH					s DPH					bez DPH					s DPH				
			1 615	1 615	1 810	1 915	1 770	1 830	1 935	2 025	2 130	2 215	2 385	2 290	2 360	2 465						
			1 938	1 938	2 172	2 298	2 124	2 196	2 322	2 430	2 556	2 658	2 862	2 748	2 832	2 958						
		EDR Rx (WD) 1x1 ZIE CU/TV	5 170	5 170	5 790	6 130	5 665	5 855	6 190	6 480	6 815	7 090	7 630	7 330	7 550	7 890						
			6 204	6 204	6 948	7 356	6 798	7 026	7 428	7 776	8 178	8 508	9 156	8 796	9 060	9 468						

## Lemování 2x1 ZIE

ZIE HZI	ZIE TV	EDR Rx (WD) 2x1 ZIE AL	bez DPH					s DPH					bez DPH					s DPH				
			3 876	3 876	4 344	4 596	4 248	4 392	4 644	4 860	5 112	5 316	5 724	5 496	5 664	5 916						
			4 651,20	4 651,20	5 212,80	5 515,20	5 097,60	5 270,40	5 572,80	5 832,00	6 134,40	6 379,20	6 868,80	6 595,20	6 796,80	7 099,20						
		EDR Rx (WD) 2x1 ZIE CU/TV	12 408	12 408	13 896	14 712	13 596	14 052	14 856	15 552	16 356	17 016	18 312	17 592	18 120	18 936						
			14 889,60	14 889,60	16 675,20	17 654,40	16 315,20	16 862,40	17 827,20	18 662,40	19 627,20	20 419,20	21 974,40	21 110,40	21 744,00	22 723,20						

## Lemování 3x1 ZIE

ZIE HZI	ZIE TV	EDR Rx (WD) 3x1 ZIE AL	bez DPH					s DPH					bez DPH					s DPH				
			5 814	5 814	6 516	6 894	6 372	6 588	6 966	7 290	7 668	7 974	8 586	8 244	8 496	8 874						
			6 976,80	6 976,80	7 819,20	8 272,80	7 646,40	7 905,60	8 359,20	8 748,00	9 201,60	9 568,80	10 303,20	9 892,80	10 195,20	10 648,80						
		EDR Rx (WD) 3x1 ZIE CU/TV	18 612	18 612	20 844	22 068	20 394	21 078	22 284	23 328	24 534	25 524	27 468	26 388	27 180	28 404						
			22 334,40	22 334,40	25 012,80	26 481,60	24 472,80	25 293,60	26 740,80	27 993,60	29 440,80	30 628,80	32 961,60	31 665,60	32 616,00	34 084,80						

Ceny pro SDS (eternit, šindel, bobrovka, tegalit) jsou stejné jako pro ZIE.

Ceny pro HZI (vysoká vlna nad 4,5 cm) na doptání.

■ Provedení hliník

AL = Antracit Metallic (R703)  
CU = Měď  
TV = Předzvětralý titanizinek  
RL = Barvy vzorníku RAL (ceny na doptání)

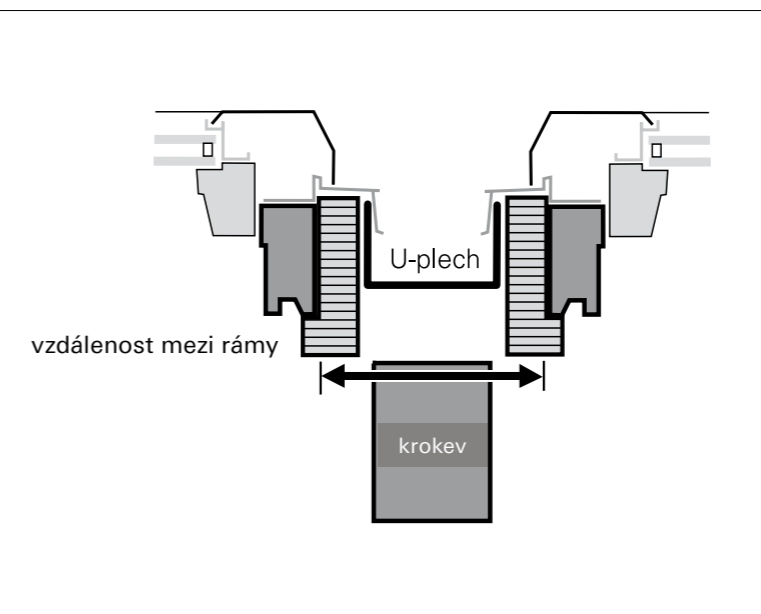

Vzdálenost ráků střešních oken vedle sebe u zatepleného provedení je celkem o 6 cm větší než vlastní šířka U-plechu.

**Vzdálenost ráků bez příplatku**  
(= objednáací šířka U-plechu):  
140/80 mm  
160/100 mm  
180/120 mm  
200/140 mm

**Příklad objednávky:**  
EDR Rx WD 2x1 ZIE AL 140/80

= lemování dvojice vedle sebe, zateplené, taška, hliníkové, vzdálenost ráků oken 140 mm / U = 80 mm

	7/11	7/14	7/16	9/11	9/14	9/16	11/11	11/14	13/14
740/1180									
740/1400									
740/1600									
940/1180									
940/1400									
940/1600									
1140/1180									
1140/1400									
1340/1400									

## Příplatek za nadstandardní šířku U-plechů UBL:

pro UBL AL	bez DPH	825
	s DPH	990
pro UBL CU/TV	bez DPH	1405
	s DPH	1 686



## Lemování pro střešní okna a fasádní napojení, pro sestavy nad sebou

Vzdálenost rámců střešních oken nad sebou v provedení se zateplovacím blokem i bez.

**Standardní šířky (MEB):**  
**120 nebo 140 mm.**

V případě použití střešních latí 60x40 mm doporučujeme MEB = 120 mm.

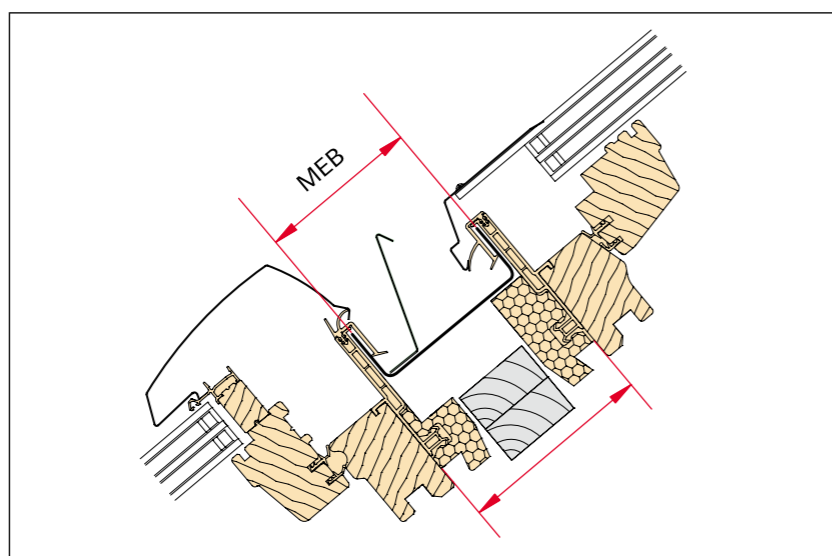

### Označení velikosti

Rozměry okna v mm

<b>5/7</b>	<b>5/9</b>	<b>6/11</b>	<b>6/14</b>	<b>7/9</b>
540/780	540/980	650/1180	650/1400	740/980

### Příklady objednávek:

EDR Rx 2x1 ZIE AL 140

= lemování dvojice vedle sebe, nezateplené, taška, hliníkové, vzdálenost rámců oken 140 mm

EDR Rx WD 2x1 ZIE AL 140/80

= lemování dvojice vedle sebe, zateplené, taška, hliníkové, vzdálenost rámců oken 140 mm / U = 80 mm

EDR Rx WD 2x2 ZIE CU 140/80-120

= lemování čtveřice oken (do kříže), zateplené, měděné, vzdálenost rámců vedle sebe 140 mm / skutečný U-plech = 80 mm, vzdálenost rámců nad sebou (MEB) 120 mm

<b>7/11</b>	<b>7/14</b>	<b>7/16</b>	<b>9/11</b>	<b>9/14</b>	<b>9/16</b>	<b>11/11</b>	<b>11/14</b>	<b>13/14</b>
740/1180	740/1400	740/1600	940/1180	940/1400	940/1600	1140/1180	1140/1400	1340/1400

### Lemování EDR 1x2 ZIE

	EDR Rx (WD) 1x2 ZIE AL	bez DPH	3 876	3 876	4 344	4 596	4 248	4 392	4 644	4 860	5 112	5 316	5 724	5 496	5 664	5 916
		s DPH	4 651,20	4 651,20	5 212,80	5 515,20	5 097,60	5 270,40	5 572,80	5 832,00	6 134,40	6 379,20	6 868,80	6 595,20	6 796,80	7 099,20
	EDR Rx (WD) 1x2 ZIE CU/TV	bez DPH	12 408	12 408	13 896	14 712	13 596	14 052	14 856	15 552	16 356	17 016	18 312	17 592	18 120	18 936
		s DPH	14 889,60	14 889,60	16 675,20	17 654,40	16 315,20	16 862,40	17 827,20	18 662,40	19 627,20	20 419,20	21 974,40	21 110,40	21 744,00	22 723,20

### Lemování EDR 2x2 ZIE

	EDR Rx (WD) 2x2 ZIE AL	bez DPH	7 752	7 752	8 688	9 192	8 496	8 784	9 288	9 720	10 224	10 632	11 448	10 992	11 328	11 832
		s DPH	9 302,40	9 302,40	10 425,60	11 030,40	10 195,20	10 540,80	11 145,60	11 664,00	12 268,80	12 758,40	13 737,60	13 190,40	13 593,60	14 198,40
	EDR Rx (WD) 2x2 ZIE CU/TV	bez DPH	24 816	24 816	27 792	29 424	27 192	28 104	29 712	31 104	32 712	34 032	36 624	35 184	36 240	37 872
		s DPH	29 779,20	29 779,20	33 350,40	35 308,80	32 630,40	33 724,80	35 654,40	37 324,80	39 254,40	40 838,40	43 948,80	42 220,80	43 488,00	45 446,40

### Lemování EFA 1x1 ZSD

	EFA Rx (WD) 1x1 ZSD AL	bez DPH	4 080	4 190	4 240	4 580	4 400	4 610	4 800	4 960	4 910	4 960	5 150	4 960	5 150	5 330
		s DPH	4 896	5 028	5 088	5 496	5 280	5 532	5 760	5 952	5 892	5 952	6 180	5 952	6 180	6 396
	EFA Rx (WD) 1x1 ZSD CU/TV	bez DPH	9 160	9 510	9 920	10 530	10 260	10 650	10 990	11 400	10 990	11 400	11 770	11 400	11 770	12 160
		s DPH	10 992	11 412	11 904	12 636	12 312	12 780	13 188	13 680	13 188	13 680	14 124	13 680	14 124	14 592

### Lemování EFA 2x1 ZSD

	EFA Rx (WD) 2x1 ZSD AL	bez DPH	6 540	6 540	6 830	7 375	7 260	7 410	7 560	7 700	7 850	7 990	8 140	8 280	8 430	8 720
		s DPH	7 848	7 848	8 196	8 850	8 712	8 892	9 072	9 240	9 420	9 588	9 768	9 936	10 116	10 464
	EFA Rx (WD) 2x1 ZSD CU/TV	bez DPH	12 530	12 530	13 100	13 380	1 395	14 230	14 520	14 800	15 090	15 370	15 370	15 940	16 230	16 790
		s DPH	15 036	15 036	15 720	16 056	1 674	17 076	17 424	17 760	18 108	18 444	18 444	19 128	19 476	20 148

Ceny pro SDS (eternit, šindel, bobrovka, tegalit) jsou stejné jako pro ZIE.

Ceny pro HZI (vysoká vlna nad 4,5 cm) na doptání.

■ Provedení hliník

AL = Antracit Metallic (R703)  
CU = Měď  
TV = Předzvětralý titanizinek  
RL = Barvy vzorníku RAL (ceny na doptání)

### Příplatek za nadstandardní šířku U-plechů MEB:

pro MEB AL	bez DPH	825
	s DPH	990
pro MEB CU/TV	bez DPH	1405
	s DPH	1 686



## EDR Rx ZW sestava střešních oken bez středové krokve

Promyšlená konstrukce střešních oken bez středové krokve s rámy přímo u sebe EDR Rx ZW prosvětlí Vaše podkroví. Sdružená sestava dává dojem celistvé prosklené plochy. Je působivým architektonickým řešením. Uplatňuje se také jako náhrada původních "ateliérových oken" s dokonalými uživatelskými parametry, a to především se standardně zapuštěnou konstrukcí rámu oken Designo. Sestava nabízí možnost otočení a mytí všech oken, širokou škálu zasklení i stínící techniky.



### V ceně:

- speciální lemování
- dřevěný lepený nosník vynášející střed oken do tesařské výměny krovu
- venkovní rámové EPDM těsnění
- ocelové prvky pro ukotvení lepeného středového nosníku a vnitřních bočních částí rámu oken
- spojovací materiál





Pozn.: Do sestavy nutno dokoupit střešní okno Roto standardní rozměrové řady (není v ceně).

▪ Provedení hliník

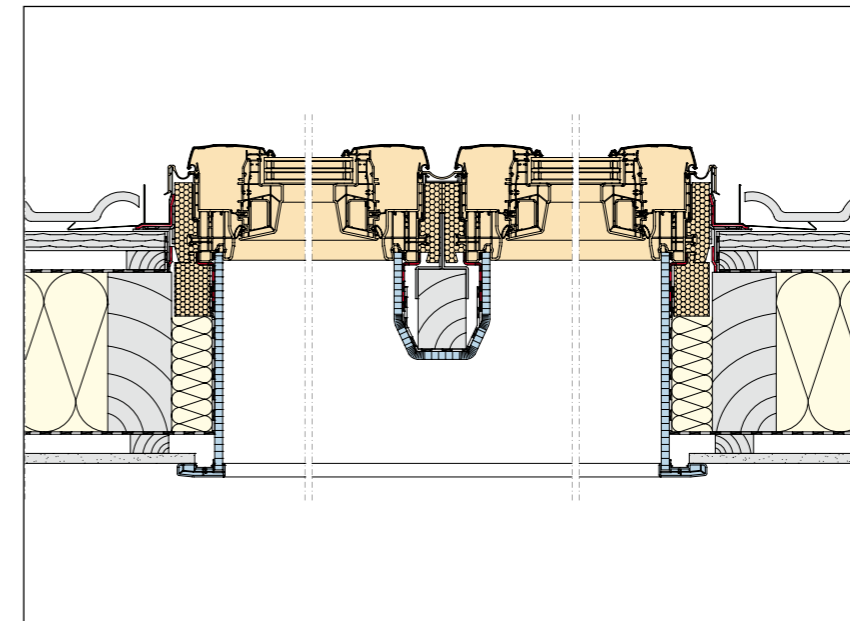
AL = Antracit Metallic (R703)  
 CU = Měď  
 TV = Předzvětralý titanizinek  
 RL = Barvy vzorníku RAL (ceny na doptání)



Řez sestavou dvojice střešních oken bez středové krokve

Označení šířky okna v cm	5/..	6/..	7/..	9/..	11/..	13/..
Šířka okna v cm	54/...	65/...	74/...	94/...	114/...	134/...
<b>Lemování 2x1</b>						
 EDR Rx WD 2x1 ZIE AL UBL 60 mm ZW	bez DPH	9 450	9450	9450	9450	10 370
	s DPH	11 340	11 340	11 340	11 340	12 444
<b>Lemování 3x1</b>						
 EDR Rx WD 3x1 ZIE AL UBL 60 mm ZW	bez DPH	14 175	14175	14175	14175	-
	s DPH	17 010	17 010	17 010	17 010	-
<b>Lemování 2x2</b>						
 EDR Rx WD 2x2 ZIE AL UBL 60 mm ZW	bez DPH	18 900	18900	18900	18900	20 740
	s DPH	22 680	22 680	22 680	22 680	24 888

Trojice oken bez středové krokve maximálně do šířky 3500 mm.



## EBR Rx FLD – zdvihový rám pro střešní okna na plochou střechu

### Přednosti Roto:

- stabilní zateplený zdvihový rám na plochou střechu
- volba střešního okna
- široká tolerance při použití v běžných střešních otvorech
- rozmanitá nabídka zastiňovacích a zatemňovacích doplňků
- dobrá možnost větrání

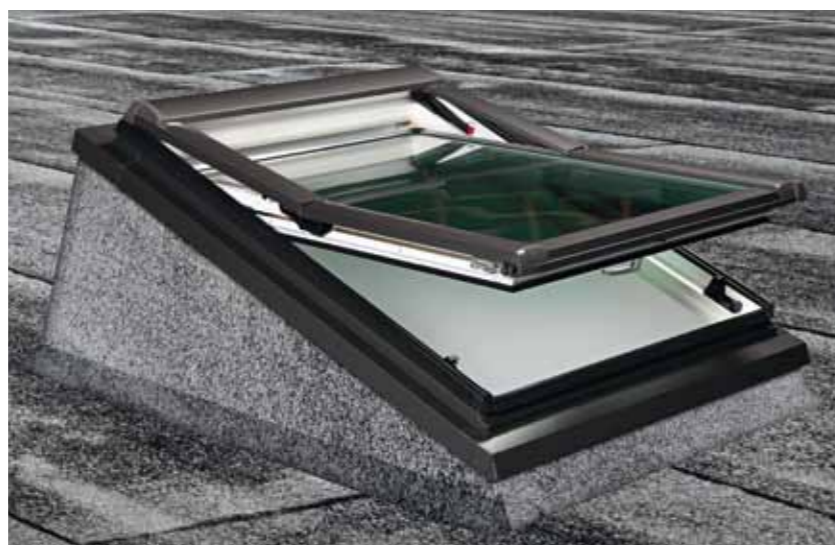

Sklon okna ve zdvihovém rámu je zvýšen o bezpečných 20° proti zatékání.



### V ceně:

- zateplený zdvihový rám s nosnou konstrukcí z OSB desek
- lemování EBR Rx FLD WD AL se speciálním zakončením přes konstrukci zdvihového rámu

Označení rozměru	5/7	5/9	6/11	7/9	7/11	7/14	9/9	9/11	9/14	9/16	11/11	11/14
Rozměr v cm	54/78	54/98	65/118	74/98	74/118	74/140	94/98	94/118	94/140	94/160	114/118	114/140
Šířka stavebního otvoru v cm	48	48	59	68	68	68	88	88	88	88	108	108
Hloubka stavebního otvoru v cm (min/max)	75/95	95/120	115/135	95/120	115/135	135/155	95/120	115/135	135/155	158/180	115/135	135/155
<b>EBR Rx WD 1x1 FLD AL</b>	■	■	■	■	■	■	■	■	■	■	■	■
bez DPH	5 600	5 950	6 435	6 150	6 480	7 050	6 345	6 680	7 190	7 570	6 910	7 590
s DPH	6 720	7 140	7 722	7 380	7 776	8 460	7 614	8 016	8 628	9 084	8 292	9 108

Pozn.: K zdvihovému rámu nutno dokoupit střešní okno standardní rozměrové řady nebo střešní výlez nebo okno pro odvod kouře požárních únikových cest (není v ceně).

■ Provedení hliník

AL = Antracit Metallic (R703)  
 CU = Měď  
 TV = Předzvětralý titanzinek  
 RL = Barvy vzorníku RAL (ceny na doptání)

## ERA Rx – zdvihový rám pro střešní okna na šikmou střechu

### Přednosti Roto:

- stabilní zateplený zdvihový rám na šikmou střechu
- více prostoru a komfortu v podkroví s nízkým sklonem střechy
- volba střešního okna
- optimální prosvětlení
- rozmanitá nabídka zastiňovacích a zatemňovacích doplňků



Možnost použití při sklonu střechy od 15°.



### V ceně:

- zateplený zdvihový rám na šikmou střechu
- lemování

Označení velikosti	5/7	5/9	6/11	7/9	7/11	7/14	9/9	9/11	9/14	9/16	11/11	11/14
Rozměry okna (cm)	54/78	54/98	65/118	74/98	74/118	74/140	94/98	94/118	94/140	94/160	114/118	114/140
<b>ERA Rx WD 1x1 ZIE AL</b>	■	■	■	■	■	■	■	■	■	■	■	■
bez DPH	11 925	12 515	14 005	12 780	14 265	15 200	13 170	14 705	15 615	16 975	14 975	15 885
s DPH	15 018	15 336	18 240	15 336	17 118	18 240	15 804	17 646	18 738	20 370	17 970	19 062

Pozn.: K zdvihovému rámu nutno dokoupit střešní okno standardní rozměrové řady nebo střešní výlez nebo okno pro odvod kouře požárních únikových cest (není v ceně).



## EZB ASA Eco – montážní límec

**Přednosti Roto:**

- dvoudílný límec z pevné hydroizolační difuzní fólie
- kvalitní a jednoduché spojení rámu střešního okna s hydroizolací střechy
- zajistí maximální propustnost vodních par a minimalizuje zachytávání nečistot na povrchu
- provedení pro vodotěsné podstřeší na doptání

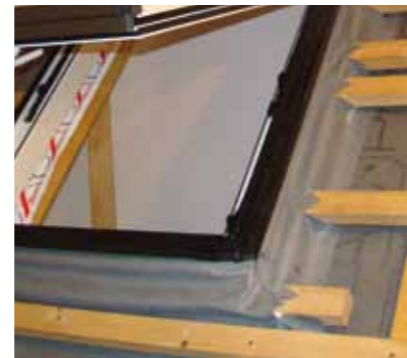

Označení šířky okna	5/...	6/...	7/...	9/...	11/...	13/...
Rozměr (cm)	54/...	65/...	74/...	94/...	114/...	134/...
EZB ASA Eco	bez DPH	580	580	580	580	580
	s DPH	696	696	696	696	696

## EZB AAS – sada pro vnější napojení

pro všechna střešní okna se zateplovacím blokem WD

**Přednosti Roto:**

- vodo- a větotěsné napojení
- rychlá a snadná montáž díky bočním profilům

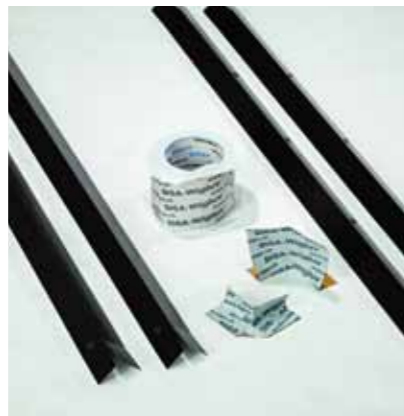
**Dodávka obsahuje:** boční profily, lepicí rohy, 1 role lepicí pásy

EZB AAS	bez DPH	1100
	s DPH	1320

## EZB MDA – montážní, zateplovací a napojovací rám

pro všechna střešní okna se zateplovacím blokem WD

**Dokonalá ochrana spojů**

Rám MDA zajistí snadnou a rychlou montáž a technicky dokonalé napojení střešního okna Roto na střešní plášť. Vynikající zateplení zamezí tepelným mostům.

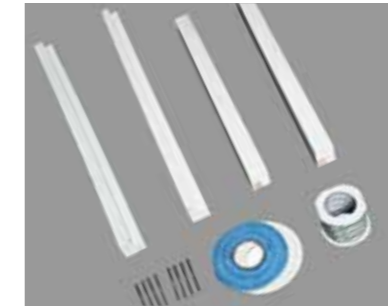
**Dodávka obsahuje:**

- 4 ks profilů zateplovacího rámu
- 1 roli těsnicí pásy
- 1 roli lepicí pásy
- 8 ks upevňovacích šroubů

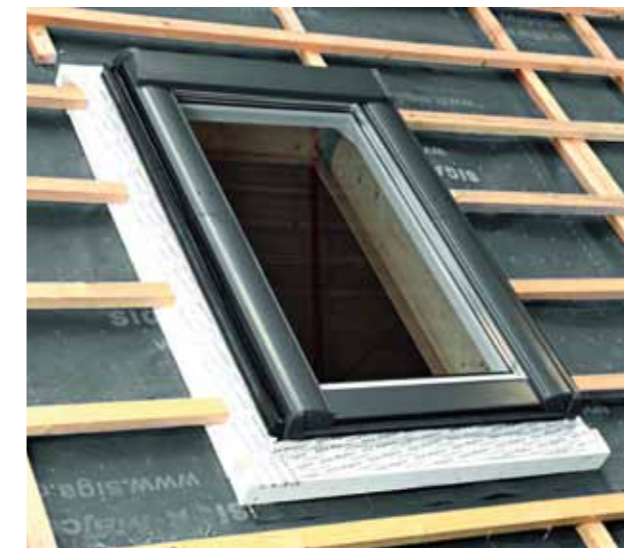
**MDA – montážní, zateplovací a napojovací rám**

- 1 Rám MDA je vyroben ze speciálního tvrzeného EPS, což je pevný materiál, odolný proti tlaku. Je proto možné na něj přímo připevnit laťování.
- 2 Rám umožňuje spojení střešního okna a střešního pláště bez vzniku tepelných mostů, a proto je možné počítat se snížením tepelné propustnosti cca o 0,1 W/m<sup>2</sup>K.
- 3 vodotěsné napojení díky těsnicí pásce
- 4 větotěsné napojení díky lepicí pásce

Velikost okna	5/7	5/9	6/11	6/14	7/9	7/11	7/14	7/16	9/11	9/14	9/16	11/11	11/14	
EZB MDA 60/70*	bez DPH	1380	1530	1740	1900	1680	1780	1950	2100	1990	2110	2290	2140	2290
	s DPH	1656	1836	2088	2280	2016	2136	2340	2520	2388	2532	2748	2568	2748
EZB MDA 80/90**	bez DPH	2340	2550	2930	3160	2800	3010	3290	3530	3330	3590	3810	3580	3820
	s DPH	2808	3060	3516	3792	3360	3612	3948	4236	3996	4308	4572	4296	4584

\* Výška: kontralať + lať (součet) = 60 mm nebo 70 mm

\*\* Výška: kontralať + lať (součet) = 80 mm nebo 90 mm

## Venkovní doplňky

**ZRO venkovní lamelová roleta** vás přesvědčí zejména moderním designem, tvarově přizpůsobeným celkovému vzhledu okna. To platí pro všechna provedení – elektrické, s dálkovým ovládním či solárním pohonem. Hliníkové lamely jsou spojeny nosnou tkaninou s vysokou pevností. Termické oddělení vnitřních a vnějších profilů lamel zlepšuje tepelnou izolaci.



Označení rozměru	5/7 5/9	6/11	6/14	7/9	7/11	7/14	7/16	9/11	9/14	9/16	11/11	11/14
Rozměr (cm)	54/78 54/98	65/118	65/140	74/98	74/118	74/140	74/160	94/118	94/140	94/160	114/118	114/140

### Venkovní lamelové rolety

ZRO M* manuální	bez DPH	5 650	6 560	6 860	6 650	6 920	7 220	7 330	7 560	8 080	8 140	8 200	8 630
	s DPH	6 780	7 872	8 232	7 980	8 304	8 664	8 796	9 072	9 696	9 768	9 840	10 356
ZRO E** na elektrický pohon, ovládním přepínačem na stěně	bez DPH	8 710	9 970	10 420	9 970	10 500	10 950	12 210	11 400	11 850	12 020	12 430	12 970
	s DPH	10 452	11 964	12 504	11 964	12 600	13 140	14 652	13 680	14 220	14 424	14 916	15 564
ZRO EF** na el. pohon, ovládním dálkovým ovladačem nebo stěnovým přepínačem	bez DPH	10 380	11 600	12 030	11 380	12 120	12 550	13 910	12 980	13 420	13 830	13 980	14 500
	s DPH	12 456	13 920	14 436	13 656	14 544	15 060	16 692	15 576	16 104	16 596	16 776	17 400
ZRO SF ** na solární pohon s dálkovým ovladačem	bez DPH	14 210	15 580	15 580	16 170	16 660	17 660	17 150	17 640	17 980	18 280	19 500	19 600
	s DPH	17 052	18 696	18 696	19 404	19 992	21 192	20 580	21 168	21 576	21 936	23 400	23 520

\* Příslušenství pro ovládním: s příloženou ovládací tyčí 100 cm.

\*\* Příslušenství pro ovládním: ovladač nutno objednat zvlášť (cena na str. 46–47).

V případě objednávky elektrické venkovní rolety na střešní okno WDT R4/R6 RotoTronic je možné pouze provedení E.



### ZMA elektricky ovládná protisluneční venkovní roleta

je konstruovaná podobně jako venkovní lamelová roleta. Lamely nahrazuje jemná, vysoce kvalitní síťovina, která umožňuje i ve spuštěné poloze dostatečný průchod světla do místnosti.

Elektricky ovládná venkovní roleta se obsluhuje pomocí přepínače nebo rádiově dálkovým ovladačem.



### ZAR manuální protisluneční venkovní roleta Screen

Jedním pohybem ruky nebo pomocí ovládací tyče se vnější roleta jednoduše zavěsí na spodní část okna a je pak ihned plně funkční. Vlákna tkaniny rolety jsou odolná proti povětrnostním vlivům. Jsou svařena bez oček tak, že se střížené okraje nemohou roztřepit a je tak zajištěna dlouhá životnost.

Označení rozměru	5/7 5/9	6/11	6/14	7/9	7/11	7/14	7/16	9/11	9/14	9/16	11/11	11/14
Rozměr (cm)	54/78 54/98	65/118	65/140	74/98	74/118	74/140	74/160	94/118	94/140	94/160	114/118	114/140

### Venkovní elektricky ovládné protisluneční rolety

ZMA E* ovládná přepínačem	bez DPH	9 770	10 880	11 320	10 860	11 350	11 790	12 300	12 580	12 880	13 580	13 790	14 390
	s DPH	11 724	13 056	13 584	13 032	13 620	14 148	14 760	15 096	15 456	16 296	16 548	17 268
ZMA EF* na dálkové ovládním	bez DPH	12 480	13 620	14 080	13 370	14 110	14 570	15 100	15 380	15 700	16 350	16 630	17 250
	s DPH	14 976	16 344	16 896	16 044	16 932	17 484	18 120	18 456	18 840	19 620	19 956	20 700
ZMA SF* na solární pohon s dálkovým ovladačem	bez DPH	16 650	17 910	18 400	17 890	18 470	19 000	19 580	19 870	20 250	20 990	21 260	22 640
	s DPH	19 980	21 492	22 080	21 468	22 164	22 800	23 496	23 844	24 300	25 188	25 512	27 168

\* Příslušenství pro ovládním: ovladač nutno objednat zvlášť (cena na str. 46–47).

V případě objednávky elektrické venkovní rolety na střešní okno WDT R4/R6 RotoTronic je možné pouze provedení E.

### Venkovní protisluneční roleta "Screen"

ZAR M * manuální	bez DPH	1 265	1 365	1 365	1 440	1 440	1 440	1 440	1 605	1 605	1 605	1 795	1 795
	s DPH	1 518	1 638	1 638	1 728	1 728	1 728	1 728	1 926	1 926	1 926	2 154	2 154

\* Příslušenství pro ovládním: teleskopická tyč nastavitelná do 6 nebo 7 poloh nutno objednat zvlášť (cena na str. 46–47).

Pozn.: Kombinace s řetězovým motorem MA 25 N VO není možná!

## ZRS, ZRE, ZRV – vnitřní rolety

### Provedení rolet Standard / Exclusiv

Cenová skupina C: světlopropustná, jednobarevná

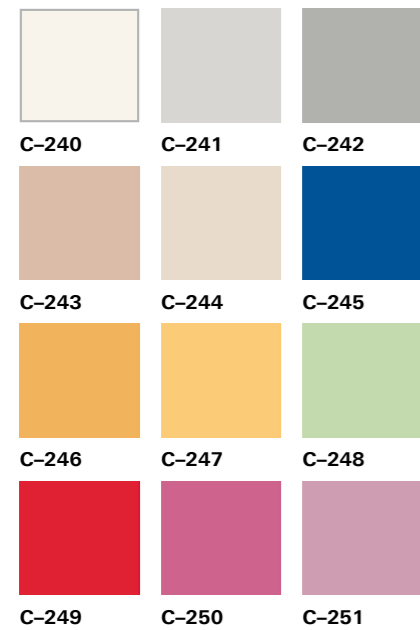

### Provedení rolet Standard / Exclusiv – perleťový lesk

Cenová skupina B: světlopropustná s reflexní vrstvou

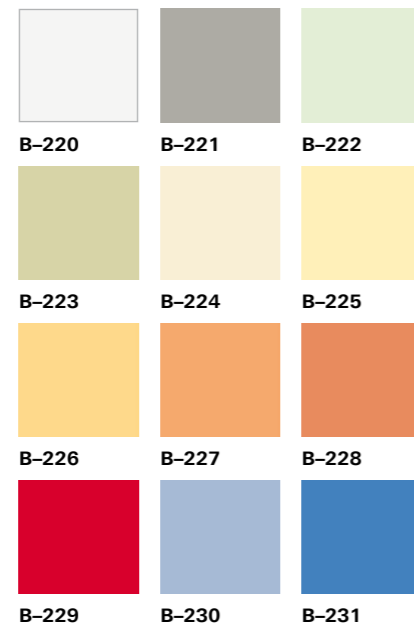

### Provedení rolet Exclusiv

Cenová skupina A: světlopropustná

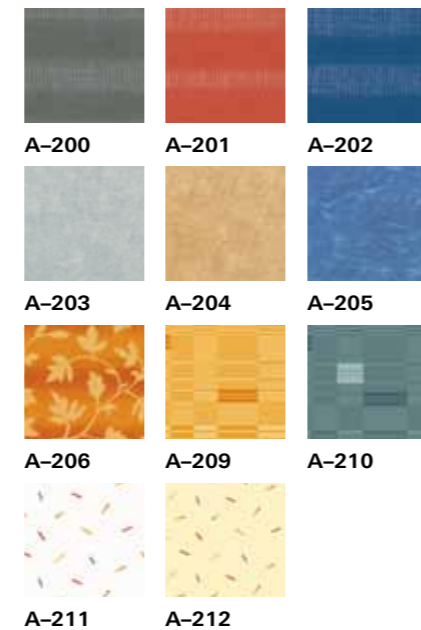

### Provedení zatemňujících rolet

Cenová skupina E: světlonepropustná

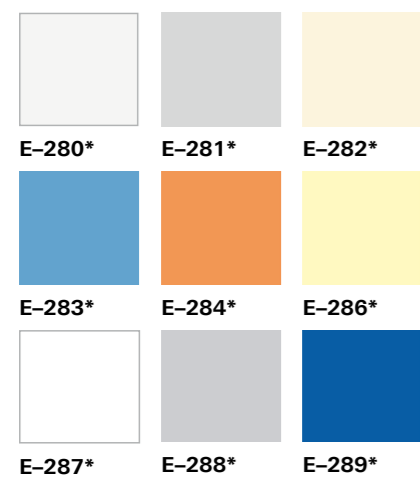

### Provedení zatemňujících rolet

Cenová skupina D: světlonepropustná

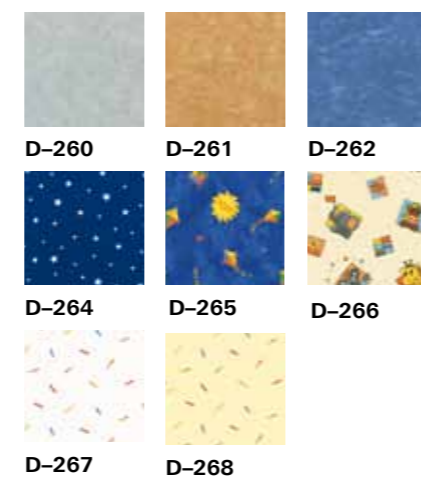

### ZRS světlopropustná roleta Standard

Tři polohy nastavení v předem namontovaných háčcích.



### ZRE světlopropustná roleta Exclusiv

Roleta slouží jako ochrana proti přímému slunci. Je vedena postranními lištami, které umožňují vytáhnout či stáhnout roletu do libovolné polohy.



### ZRV zatemňující roleta Exclusiv

Zatemňující rolety zajišťují plné zastínění a zatemnění místnosti díky bílé světlonepropustné vrstvě na vnější straně látky. Ovládací lišta i látka rolety se pohybuje v postranních vodicích lištách, její pohyb lze zastavit v libovolné poloze.

Označení rozměru okna	5/7	5/9	6/11	6/14	7/9	7/11	7/14	7/16	9/11	9/14	9/16	11/11	11/14
Rozměr (cm)	54/78	54/98	65/118	65/140	74/98	74/118	74/140	74/160	94/118	94/140	94/160	114/118	114/140

### Světlopropustné (manuální)

ZRS M (odstín: C – ...) fixace rolety na háčky ve 3 polohách	bez DPH	890	955	970	1 010	1 025	1 035	1 055	1 135	1 155	1 165	1 275	1 285
	s DPH	1 068	1 146	1 164	1 212	1 230	1 242	1 266	1 362	1 386	1 398	1 530	1 542
ZRS M (odstín: B – ...) s reflexní vrstvou / fixace rolety na háčky ve 3 polohách	bez DPH	1 010	1 100	1 120	1 165	1 165	1 190	1 210	1 395	1 395	1 420	1 575	1 575
	s DPH	1 212	1 320	1 344	1 398	1 398	1 428	1 452	1 674	1 674	1 704	1 890	1 890
ZRE M (odstín: C – ...) fixace rolety kdekoli – vodicí lišty	bez DPH	1 325	1 460	1 500	1 490	1 525	1 565	1 605	1 670	1 700	1 735	1 815	1 850
	s DPH	1 590	1 752	1 800	1 788	1 830	1 878	1 926	2 004	2 040	2 082	2 178	2 220
ZRE M (odstín: B – ...) s reflexní vrstvou / fixace rolety kdekoli – vodicí lišty	bez DPH	1 290	1 470	1 525	1 535	1 575	1 630	1 670	1 785	1 850	1 890	2 005	2 070
	s DPH	1 548	1 764	1 830	1 842	1 890	1 956	2 004	2 142	2 220	2 268	2 406	2 484
ZRE M (odstín: A – ...) s dekorem / s reflexní vrstvou / fixace rolety kdekoli – vodicí lišty	bez DPH	1 565	1 775	1 805	1 880	1 910	1 945	1 995	2 185	2 225	2 280	2 470	2 595
	s DPH	1 878	2 130	2 166	2 256	2 292	2 334	2 394	2 622	2 670	2 736	2 964	3 114

### Zatemňující (manuální)

ZRV M (odstín: D – ... nebo E – ...) zatemňující / fixace rolety kdekoli ve vodicích lištách	bez DPH	1 685	1 990	2 100	2 020	2 040	2 150	2 185	2 440	2 570	2 630	2 815	2 895
	s DPH	2 022	2 388	2 520	2 424	2 448	2 580	2 622	2 928	3 084	3 156	3 378	3 474

Upozornění: Nepatrné barevné odchylky způsobené výrobou jsou vyhrazeny. Barevné vzorníky jsou zhotoveny tiskařskou technikou – odchylky barev od originálu jsou technicky podmíněny a nelze se jim vyhnout.

## ZFA – vnitřní plisované rolety



### Plisované rolety A

světlopropustná, jednobarevná

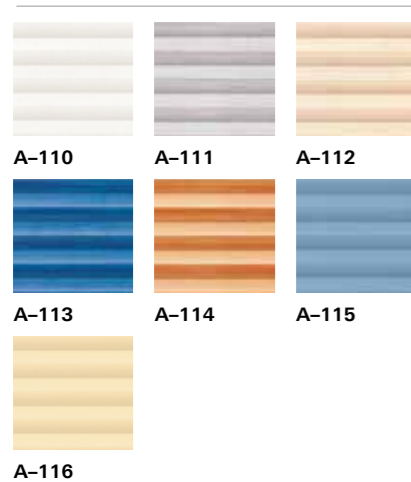

### Plisované rolety B – Perleťový lesk

světlopropustná, jednobarevná s reflexní vrstvou

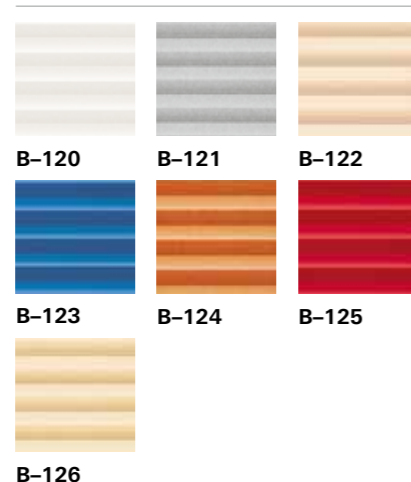

### Plisované rolety D – Perleťový lesk

světlopropustný dekor s reflexní vrstvou

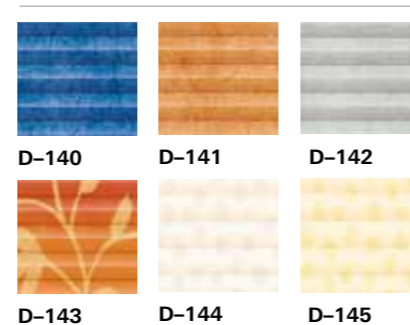

### Plisované rolety E a F – Zatemňující světlopropustná, jednobarevná nebo dekor



Upozornění: Nepatrné barevné odchylky způsobené výrobou jsou vyhrazeny. Barevné vzorníky jsou zhotoveny tiskařskou technikou – odchylky barev od originálu jsou technicky podmíněny a nelze se jim vyhnout.



### ZFA M plisovaná roleta manuální

Neprůsvitné látky umožňují zatemnění místnosti a ochranu před sluncem. Pomocí průsvitných látek se průnik světla jen redukuje. Látky je vedena v bočních lištách. Poloha všech plisovaných rolet Roto je plynule nastavitelná.

### ZFA E plisovaná roleta elektrická – 24V

Obsluhuje se pomocí nového ovládacího systému stěnovým přepínačem nebo rádiovým dálkovým ovládáním. Obsluha nepotřebuje vizuální kontakt a je možná i přes strop nebo stěny. Signál dosahuje v budovách do 30 m, ve volném prostoru venku až do 300 m.

### ZFA D M plisovaná roleta Duo manuální

Větší rozmanitosti vzhledu docílíme použitím plisované rolety Duo – dvě rolety v jedné kazetě, které se mohou podle potřeby obsluhovat samostatně i současně.

### Označení rozměru oken

Označení rozměru oken	5/7 5/9	6/11	6/14	7/9	7/11	7/14	7/16	9/11	9/14	9/16	11/11	11/14
Rozměr (cm)	54/78 54/98	65/118	65/140	74/98	74/118	74/140	74/160	94/118	94/140	94/160	114/118	114/140

### Světlopropustné (manuální)

ZFA M (odstín: A – ...)	bez DPH	1 795	2 025	2 180	2 035	2 145	2 300	2 330	2 420	2 605	2 660	2 750	2 970
fixace rolety kdekoliv ve vodičích lištách	s DPH	2 154	2 430	2 616	2 442	2 574	2 760	2 796	2 904	3 126	3 192	3 300	3 564
ZFA M (odstín: B – ..., C – ..., D – ...)	bez DPH	1 815	2 330	2 550	2 345	2 510	2 730	2 785	2 915	3 190	3 290	3 365	3 705
s reflexní vrstvou / fixace rolety kdekoliv ve vodičích lištách	s DPH	2 178	2 796	3 060	2 814	3 012	3 276	3 342	3 498	3 828	3 948	4 038	4 446

### Zatemňující (manuální)

ZFA M (odstín: E – ... nebo F – ...)	bez DPH	1 815	2 330	2 550	2 345	2 510	2 730	2 785	2 915	3 190	3 290	3 365	3 705
fixace rolety kdekoliv ve vodičích lištách, (D – ... refl. vrstva)	s DPH	2 178	2 796	3 060	2 814	3 012	3 276	3 342	3 498	3 828	3 948	4 038	4 446

### Elektrické

ZFA E (odstín: A – ... až B – ...)	bez DPH	-	6 465	6 570	5 985	6 060	6 160	6 190	6 255	6 375	6 415	6 445	6 590
elektrická	s DPH	-	7 758	7 884	7 182	7 272	7 392	7 428	7 506	7 650	7 698	7 734	7 908
ZFA E (odstín: D – ... až F – ...)	bez DPH	-	6 805	6 985	6 325	6 445	6 630	6 680	6 785	7 005	7 080	7 110	7 385
elektrická	s DPH	-	8 166	8 382	7 590	7 734	7 956	8 016	8 142	8 406	8 496	8 532	8 862

### DUO (manuální)

ZFA D M (odstín: A – ... až F – ...)	bez DPH	2 630	3 460	3 825	3 510	3 785	4 150	4 180	4 490	4 980	5 000	5 220	5 825
kombinace dvou libovolných odstínů	s DPH	3 156	4 152	4 590	4 212	4 542	4 980	5 016	5 388	5 976	6 000	6 264	6 990

## ZJA – vnitřní lamelové žaluzie

### Útulná atmosféra

Ať už manuálně nebo elektricky ovládané – vnitřní žaluzie Roto se perfektně hodí k utváření příjemné atmosféry v obytném prostoru. Všechny žaluzie Roto dostanete v mnoha barevných provedeních lamel – od bílé až po černou. Jisté je, že zanecháte žhnoucí slunce venku, ale světlo v místnosti Vám zůstane.



### Lamelové žaluzie

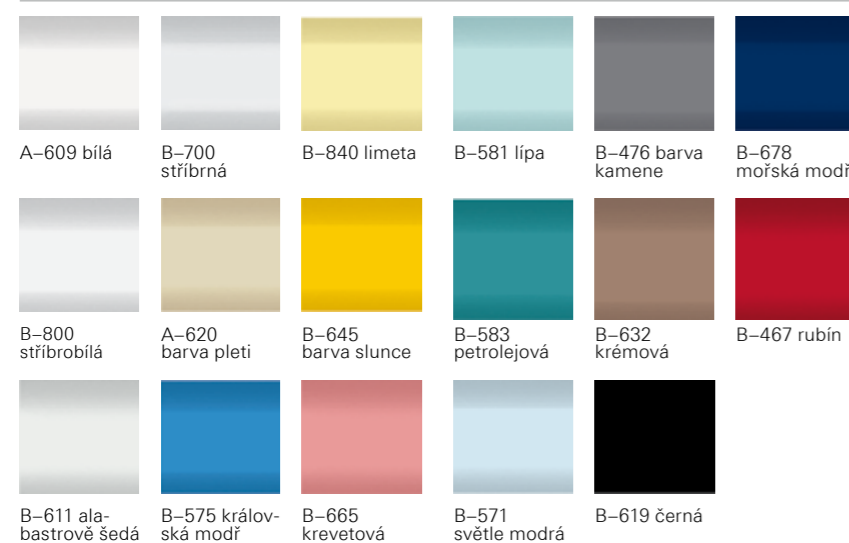

### ZJA M žaluzie manuální

Lamely žaluzií Roto jsou vedeny v postranních hliníkových lištách s oblým profilem. Vodicí lišty lze objednat v bílém nebo hliníkovém provedení. U manuálně obsluhovaných žaluzií se mění pozice lamel otočením kolečka v horním pravém rohu. Pomocí madla na dolní liště



lze žaluzii plynule nastavit do libovolné polohy.

### ZJA E žaluzie elektricky ovládaná na 24V

Žaluzie Roto s elektrickým motorem můžeme použít u střechy sklonu od 25° – obsluha a nastavování lamel probíhá pomocí elektronického

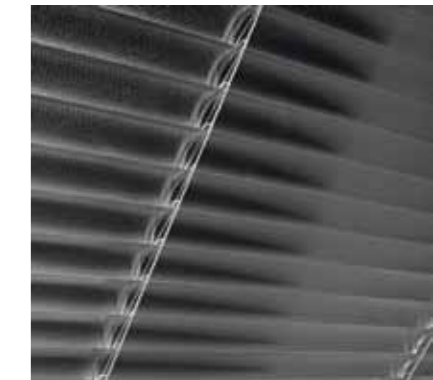

ovládání. Ještě větší komfort při obsluze poskytuje alternativní rádiové dálkové ovládání, s jehož pomocí ovládnete všechny funkce z libovolného místa v místnosti.

Označení rozměru oken	5/7	5/9	6/11	6/14	7/9	7/11	7/14	7/16	9/11	9/14	9/16	11/11	11/14
Rozměr (cm)	54/78	54/98	65/118	65/140	74/98	74/118	74/140	74/160	94/118	94/140	94/160	114/118	114/140

ZJA M (odstín: A – ...) fixace žaluzie kdekoliv ve vodících lištách	bez DPH	1 560	1 840	1 980	1 810	1 920	2 060	2 170	2 100	2 260	2 400	2 330	2 520
	s DPH	1 872	2 208	2 376	2 172	2 304	2 472	2 604	2 520	2 712	2 880	2 796	3 024
ZJA M (odstín: B – ...) fixace žaluzie kdekoliv ve vodících lištách	bez DPH	1 665	2 020	2 185	1 980	2 120	2 285	2 430	2 355	2 560	2 735	2 640	2 875
	s DPH	1 998	2 424	2 622	2 376	2 544	2 742	2 916	2 826	3 072	3 282	3 168	3 450
ZJA E (odstín: A – ... a B – ...) elektrická	bez DPH	4795	5060	5010	5130	5265	5345	5520	5680	5805	5630	5815	7005
	s DPH	5754	6072	6012	6156	6318	6414	6624	6816	6966	6756	6978	8406

Upozornění: Nepatrné barevné odchylky způsobené výrobou jsou vyhrazeny. Barevné vzorníky jsou zhotoveny tiskařskou technikou – odchylky barev od originálu jsou technicky podmíněny a nelze se jim vyhnout.

## ZRI – síť proti hmyzu

ZRI sítě proti hmyzu jsou vyráběny na míru s milimetrovou přesností. Slouží jako účinná ochrana před hmyzem.



### ZRI M – varianta na okno

- pouze pro okna řady R8
- montáž do ostění přímo pod rám okna z vnitřní strany

### ZRI M L – varianta do ostění

- pro okna řady R7 a R8
- montáž sítě do ostění v takové vzdálenosti, že nepřekáží otevřenému oknu

### ZRI M W – varianta pod ostění

- pro všechny typy oken
- vodící lišty sítě jsou pod ostěním, tedy na šikmém pohledu

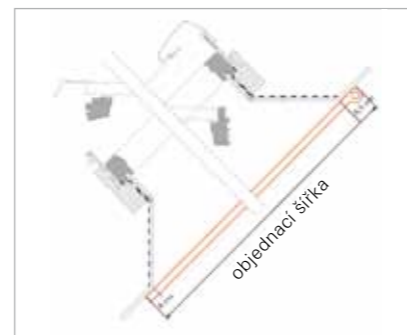
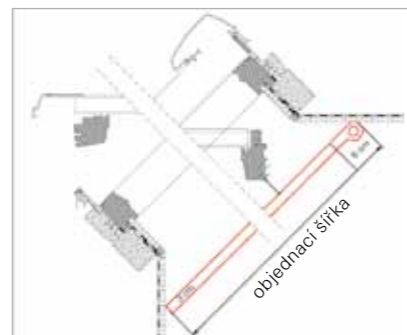
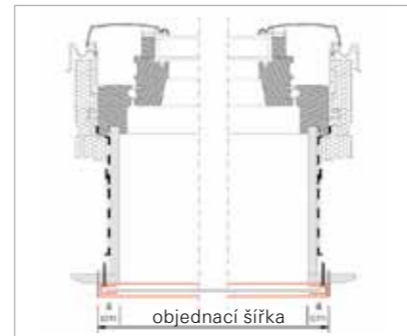
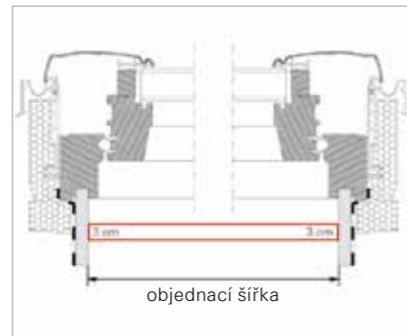
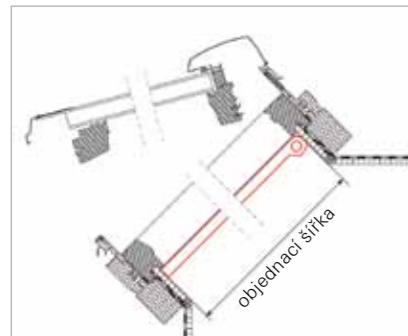

Označení rozměru oken	5/7 5/9	6/11	6/14	7/9	7/11	7/14	7/16	9/11	9/14	9/16	11/11	11/14
Rozměr (cm)	54/78 54/98	65/118	65/140	74/98	74/118	74/140	74/160	94/118	94/140	94/160	114/118	114/140

ZRI M	bez DPH	3 110	3 620	3 770	3 590	3 770	3 920	4 180	4 050	4 200	4 480	4 350	4 500
uvedená cena je platná pro všechny varianty	s DPH	3 732	4 344	4 524	4 308	4 524	4 704	5 016	4 860	5 040	5 376	5 220	5 400

Upozornění: síť proti hmyzu vyrábíme pouze do délky 210 cm.

## ZIN – vnitřní ostění

### ZIN vnitřní ostění oken

Stavebnicový systém vnitřního ostění zaručuje rychlou a snadnou montáž na zaklapnutí. Další předností je materiál. Vnitřní ostění je vyrobeno z plastu, a proto je omyvatelné a snadno se udržuje. Přesvědčí vás svou stálou čistotou, protože nezanechává stopy po kondenzátu.



ZIN K K  
vnitřní ostění  
v dekoru  
Borovice



ZIN K G  
vnitřní ostění  
v dekoru Zlatý  
dub



Označení rozměru oken	5/7 5/9	6/11	6/14	7/9	7/11	7/14	7/16	9/11	9/14	9/16	11/11	11/14
Rozměr (cm)	54/78 54/98	65/118	65/140	74/98	74/118	74/140	74/160	94/118	94/140	94/160	114/118	114/140

ZIN K W	bez DPH	4 070	4 680	4 930	4 600	4 830	5 080	5 290	5 160	5 410	5 620	5 500	5 750
	s DPH	4 884	5 616	5 916	5 520	5 796	6 096	6 348	6 192	6 492	6 744	6 600	6 900
ZIN K K	bez DPH	6 295	7 785	8 660	6 820	9 070	8 910	9 330	9 220	10 095	10 515	9 905	11 200
	s DPH	7 554	9 342	10 392	8 184	10 884	10 692	11 196	11 064	12 114	12 618	11 886	13 440
ZIN K G	bez DPH	6 295	7 785	8 660	6 820	9 070	8 910	9 330	9 220	10 095	10 515	9 905	11 200
	s DPH	7 554	9 342	10 392	8 184	10 884	10 692	11 196	11 064	12 114	12 618	11 886	13 440

## ZEL – ovládání, elektrické pohony a příslušenství

## Manuální ovládání oken a doplňků

	ZUB TFB L (1170 – 1920 mm)	ovládací teleskopická tyč pro nedostupná okna, všechny vnitřní manuální doplňky a venkovní protisluneční rolety ZAR M	bez DPH	820
			s DPH	984
	ZUB TFB L (1700 – 3000 mm)		bez DPH	990
			s DPH	1 188

## Dálkové ovládání pro elektrické pohony oken a doplňků

	Přepínač ZEL STG S	stěnový přepínač pro jakékoli okno na elektrický pohon (WDT – E, EF) nebo doplněk (kromě ZRO EF/SF)	bez DPH	310
			s DPH	372
	Přepínač – 4 kanálový (jen pro okna WDT) ZEL STG S4 VCM	stěnový přepínač výhradně pro okno RotoTronic na elektrický pohon (R4 a R6), 4 ovládací skupiny pro okna i doplňky	bez DPH	1 650
			s DPH	1 980
	Ruční dálkový rádiový vysílač ZEL STG HS 1 S II – černý ZEL STG HS 1 W II – bílý	1 kanálový dálkový vysílač pro ovládání oken nebo doplňků s rádiovým přijímačem (kromě ZRO SF)	bez DPH	1 500
			s DPH	1 800
	Ruční dálkový rádiový vysílač ZEL STG HS 5 S II – černý ZEL STG HS 5 W II – bílý	5 kanálový dálkový vysílač pro ovládání oken nebo doplňků s rádiovým přijímačem (kromě ZRO SF)	bez DPH	2 150
			s DPH	2 580
	Ruční dálkový rádiový vysílač ZEL STG HS 10 S II – černý ZEL STG HS 10 W II – bílý	10 kanálový dálkový vysílač pro ovládání oken nebo doplňků s rádiovým přijímačem (kromě ZRO SF)	bez DPH	2 750
			s DPH	3 300
	Ruční dálkový rádiový vysílač ZEL STG ZSU HS 10 S II – černý ZEL STG ZSU HS 10 W II – bílý	10 kanálový dálkový vysílač s digitálním displejem pro ovládání oken nebo doplňků s rádiovým přijímačem (kromě ZRO SF)	bez DPH	4 450
			s DPH	5 340
	Časový spínač rádiový ZEL STG ZSUF 230V	stěnový spínač pro časové nastavení ovládání oken nebo doplňků na elektrický pohon s rádiovým přijímačem	bez DPH	3 150
			s DPH	3 780

## Pohony a ovládání 24V

	Pohledový motor ZEL MA 25 N 24V	motor na spodní část rámu okna, pohledový v zavřené poloze okna, pro všechny řady oken (WDF), max. rozsah otevření 25 cm, 24V / 0,5A	bez DPH	3 750
			s DPH	4 500
	Skrytý motor ZEL MA 25 N VO 24V	motor na horní část rámu okna, skrytý v zavřené poloze okna, pro okna řady R6, max. rozsah otevření 25 cm, 24V / 0,5A	bez DPH	5 200
			s DPH	6 240
	Trafostanice ZEL STG NT 24V	trafo pro transformaci napětí z 230V na 24V	bez DPH	1 600
			s DPH	1 920

	Rádiový přijímač ZEL STG FEP 24V	1 kanálový rádiový přijímač, nastavení až na 16 vysílačů	bez DPH	2 810
			s DPH	3 372
	Dešťový senzor ZEL STG RS 24V	dešťový senzor pro zavírání oken na elektrický pohon – 24V	bez DPH	1 330
			s DPH	1 596
	Časový spínač ZEL STG ZSU 24V	stěnový spínač pro časové nastavení ovládání oken nebo doplňků na elektrický pohon – 24V	bez DPH	2 750
			s DPH	3 300

## Pohony a ovládání 230V

	Pohledový motor ZEL MA 36 N 230V	motor na spodní část rámu okna, pohledový v zavřené poloze okna, pro všechny řady oken (WDF), max. rozsah otevření 36 cm	bez DPH	3 270
			s DPH	3 924
	Skrytý motor ZEL MA 35 VO 230V	motor na horní část rámu okna, skrytý v zavřené poloze okna, pro okna řady R6, max. rozsah otevření 36 cm (použitelný od šířky oken 06/xx)	bez DPH	8 500
			s DPH	10 200
	Rádiový přijímač ZEL STG FEP 230V	1 kanálový rádiový přijímač, nastavení až na 16 vysílačů	bez DPH	10 200
			s DPH	3 240
	Časový spínač ZEL STG ZSU 230V	stěnový spínač pro časové nastavení ovládání oken nebo doplňků na elektrický pohon – 230V	bez DPH	2 120
			s DPH	2 544





## Řídicí jednotka 24V – Rotomatic

	Řídicí jednotka ZEL STG VCM 1004	víceúčelová řídicí jednotka pro složitější kombinace a dispoziční řešení větších prostor (školy, kanceláře apod.), až 4 ovládací skupiny	bez DPH	9 540
			s DPH	11 448
	Kryt řídicí jednotky ZEL STG AP VCM	kryt řídicí jednotky ZEL STG VCM 1004	bez DPH	580
			s DPH	696
	Přepínač ZEL STG BEF 4	stěnový přepínač pro okna i doplňky, 4 ovládací skupiny pro okna i doplňky	bez DPH	2 520
			s DPH	3 024
	Přepínač ZEL STG BEF 2	stěnový přepínač pro okna i doplňky, 2 ovládací skupiny pro okna i doplňky	bez DPH	1 610
			s DPH	1 932
	Rádiový přijímač ZEL STG FEP 4, 24V	4 kanálový rádiový přijímač, pro kombinaci s vysílači v systému s jednotkou Rotomatic	bez DPH	3 800
			s DPH	4 560



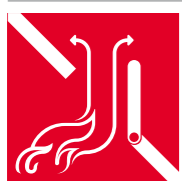

## Technické parametry oken Roto Designo řady R4. a R7.

Způsob otevírání / řada okna	Zasklení	$U_{okna\ s\ WD}$ (W/m <sup>2</sup> K)	$U_{okna\ bez\ WD}$ (W/m <sup>2</sup> K)	$U_{skla}$ (W/m <sup>2</sup> K)	Materiál profilů křídla a rámu	Sklon střechy	Ovládání	Přivětrávání	Materiál oplechování a lemování	
<b>WDF R4.</b>										
 <b>Kyvné</b>	<b>..5</b>	Roto blueLine	1,3	1,4 (plast) / 1,5 (dřevo)	1,0	plastový bezúdržbový bílý, 3-komorový profil	15° – 90°	klíka na spodní části křídla	spárové přivětrávání	AL – hliník, Antracit Metallic (standard)
	<b>..8A</b>	Roto blueLine Plus	1,3	1,5	1,1					
	<b>..9T</b>	Roto blueLine Eco	1,3	1,4 (plast) / 1,5 (dřevo)	1,1					
	<b>..4</b>	Roto Ornament	1,3	1,4 (plast) / 1,5 (dřevo)	1,0					
<b>WDF R7.</b>										
 <b>Výsuvně kyvné</b> max. úhel vyklopení: 38°	<b>..5</b>	Roto blueLine	1,3	1,4 (plast) / 1,5 (dřevo)	1,0	plastový bezúdržbový bílý, 3-komorový profil	20° – 65°	klíka na spodní části křídla	spárové přivětrávání	AL – hliník, Antracit Metallic (standard)
	<b>..8A</b>	Roto blueLine Plus	1,3	1,5	1,1					TV – předzvětralý titanizek (za příplatek)
	<b>..4</b>	Roto Ornament	1,3	1,4 (plast) / 1,5 (dřevo)	1,0					CU – měď (za příplatek) RL – hliník dle škály RAL (za příplatek)
<b>WDT R4. RotoTronic</b>										
 <b>Kyvné na elektrický pohon</b>	<b>..5</b>	Roto blueLine	1,3	1,4 (plast) / 1,5 (dřevo)	1,0	plastový bezúdržbový bílý, 3-komorový profil	15° – 90°	stěnovým přepínačem – E	dálkovým ovladačem – EF	AL – hliník, Antracit Metallic (standard)
	<b>..8A</b>	Roto blueLine Plus	1,3	1,5	1,1					TV – předzvětralý titanizek (za příplatek) CU – měď (za příplatek) RL – hliník dle škály RAL (za příplatek)
<b>WDA R3.</b>										
 <b>Střešní výlez</b> úhel otevření do strany: 90°	<b>..5</b>	Roto blueLine	1,3	1,4 (plast) / 1,5 (dřevo)	1,0	plastový bezúdržbový bílý, 3-komorový profil	15° – 85°	klíka na boční části křídla	spárové přivětrávání	AL – hliník, Antracit Metallic (standard)
	<b>..8A</b>	Roto blueLine Plus	1,3	1,5	1,1					TV – předzvětralý titanizek (za příplatek) CU – měď (za příplatek) RL – hliník dle škály RAL (za příplatek)
<b>WRA R5.</b>										
 <b>Okno pro odvod kouře</b> max. úhel vyklopení: 21°, 38°, 46°	<b>..8A</b>	Roto blueLine Plus	1,3		1,1	plastový bezúdržbový bílý, 3-komorový profil	20° – 65°	centrální řídicí jednotka se záložním zdrojem		AL – hliník, Antracit Metallic (standard)
										TV – předzvětralý titanizek (za příplatek) CU – měď (za příplatek) RL – hliník dle škály RAL (za příplatek)

Výrobní verze oken	Označení zasklení (třetí pozice v třímístném kódu)	$U_{skla}$ (W/m <sup>2</sup> K)	$U_{okna\ s\ WD}$ (W/m <sup>2</sup> K)	$U_{okna\ bez\ WD}$ (W/m <sup>2</sup> K)	$R_w$ (dB)	Vlastnosti / popis	Název zasklení	g (%)	$T_v$ (%)	$T_{uv}$ (%)	Skladba zasklení
Designo R4. / R7. (se zateplovacím blokem WD)	..5	1,0	1,3	1,4 plastové 1,5 dřevěné	32	vnější sklo tvrzené	Roto blueLine	50	71	26	4 / 16 / 4
	..8A	1,1	1,3	1,5 plastové 1,5 dřevěné	38 plastové 37 dřevěné	vnější sklo tvrzené / vnitřní bezpečnostní lepené, samočisticí povrch, snížení intenzity přehřívání, vyšší akustické parametry	Roto blueLine Plus	48	68	1	4 / 14 / 6
	..9T	1,1	1,3	1,4 plastové 1,5 dřevěné	32	základní provedení, plavené sklo (pouze okna R4.)	Roto blueLine Eco	56	80	23	4 / 16 / 4
	..4	1,0	1,3	1,4 plastové 1,5 dřevěné	32	vnější neprůhledné (ornamentální) sklo (vzor 504), tvrzené (pouze okna R7.)	Roto Ornament	50	72	26	4 / 16 / 4



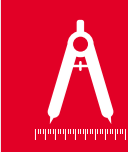

$U_{skla}$  (W/m<sup>2</sup>K) Součinitel prostupu tepla zasklení  
 $U_{okna\ s\ WD}$  (W/m<sup>2</sup>K) Součinitel prostupu tepla celého okna se zateplovacím blokem WD  
 $U_{okna\ bez\ WD}$  (W/m<sup>2</sup>K) Součinitel prostupu tepla celého okna bez zateplovacího bloku WD  
 $R_w$  (dB) Vzduchová neprůzvučnost

g (%) Součinitel prostupu tepelného slunečního záření  
 $T_v$  (%) Součinitel prostupu světelného slunečního záření  
 $T_{uv}$  (%) Součinitel prostupu UV záření



## Technické parametry oken Roto Designo řady R6. a R8.

## Zapustěný rám do střechy / celoobvodové kování / 2-dílný zateplovací blok

Způsob otevírání / řada okna	Zasklení	$U_{okna}$ s WD (W/m <sup>2</sup> K)	$U_{skla}$ (W/m <sup>2</sup> K)	Materiál profilů křídla a rámu	Sklon střechy	Ovládání	Přivětrávání	Materiál oplechování a lemování
<b>WDF R6.</b>								
 <b>Kyvné</b>	<b>..5</b> Roto blueLine	1,2	1,0	plastový bezúdržbový bílý profil, se zateplovacím blokem	15° – 90°	klíka na spodní části křídla, celoobvodové kování	2 polohy spárového přivětrávání	AL – hliník, Antracit Metallic (standard)
	<b>..8A</b> Roto blueLine Plus	1,2	1,0					TV – předzvětralý titanizek (za příplatek)
	<b>..4</b> Roto Ornament	1,2	1,0	dřevěný lepený lakovaný profil (borovice), se zateplovacím blokem				CU – měď (za příplatek)
	<b>..9E</b> Roto blueLine NE	0,84 (plast) / 0,86 (dřevo)	0,56					RL – hliník dle škály RAL (za příplatek)
	<b>..9A</b> Roto blueLine NE Plus	0,84 (plast) / 0,86 (dřevo)	0,56					
	<b>..6E</b> Roto acusticLine NE	1,0	0,7					
<b>WDF R8.</b>								
 <b>Výklopné/kyvné</b> max. úhel vyklonění: 45°	<b>..5</b> Roto blueLine	1,2	1,0	plastový bezúdržbový bílý profil, se zateplovacím blokem	20° – 65°	klíka na spodní části křídla, celoobvodové kování	2 polohy spárového přivětrávání	AL – hliník, Antracit Metallic (standard)
	<b>..8A</b> Roto blueLine Plus	1,2	1,0					TV – předzvětralý titanizek (za příplatek)
	<b>..4</b> Roto Ornament	1,2	1,0	dřevěný lepený lakovaný profil (borovice), se zateplovacím blokem				CU – měď (za příplatek)
	<b>..9E</b> Roto blueLine NE	0,84 (plast) / 0,86 (dřevo)	0,56					RL – hliník dle škály RAL (za příplatek)
	<b>..9A</b> Roto blueLine NE Plus	0,84 (plast) / 0,86 (dřevo)	0,56					
	<b>..6E</b> Roto acusticLine NE	1,0	0,7					
<b>WDT R6.</b>								
 <b>Kyvné na elektrický pohon</b>	<b>..5</b> Roto blueLine	1,2	1,0	plastový bezúdržbový bílý profil, se zateplovacím blokem	15° – 90°	stěnovým přepínačem – E		AL – hliník, Antracit Metallic (standard)
	<b>..8A</b> Roto blueLine Plus	1,2	1,0					TV – předzvětralý titanizek (za příplatek)
	<b>..9E</b> Roto blueLine NE	0,84 (plast) / 0,86 (dřevo)	0,56	dřevěný lepený lakovaný profil (borovice), se zateplovacím blokem		dálkovým ovladačem – EF		CU – měď (za příplatek)
	<b>..9A</b> Roto blueLine NE Plus	0,84 (plast) / 0,86 (dřevo)	0,56					RL – hliník dle škály RAL (za příplatek)
<b>WSA R8.</b>								
 <b>Bezpečnostní únikový výlez</b> max. úhel vyklonění: 60°	<b>..5</b> Roto blueLine	1,2	1,0	plastový bezúdržbový bílý profil, se zateplovacím blokem	20° – 65°	klíka na spodní části křídla, celoobvodové kování	2 polohy spárového přivětrávání	AL – hliník, Antracit Metallic (standard)
	<b>..8A</b> Roto blueLine Plus	1,2	1,0					TV – předzvětralý titanizek (za příplatek)
	<b>..9E</b> Roto blueLine NE	0,84 (plast) / 0,86 (dřevo)	0,56	dřevěný lepený lakovaný profil (borovice), se zateplovacím blokem				CU – měď (za příplatek)
	<b>..9A</b> Roto blueLine NE Plus	0,84 (plast) / 0,86 (dřevo)	0,56					RL – hliník dle škály RAL (za příplatek)

Výrobní verze oken	Označení zasklení (třetí pozice v třímístném kódu)	$U_{skla}$ (W/m <sup>2</sup> K)	$U_{okna}$ s WD (W/m <sup>2</sup> K)	$U_{okna}$ bez WD (W/m <sup>2</sup> K)	$R_w$ (dB)	Vlastnosti / popis	Název zasklení	g (%)	$T_v$ (%)	$T_{uv}$ (%)	Skladba zasklení	
Designo R6. / R8. (se zateplovacím blokem WD)	Dvojsklo	..5	1,0	1,2	–	34	vnější sklo tvrzené	Roto blueLine	50	71	26	4 / 16 / 4
		..8A	1,0	1,2	–	38	vnější sklo tvrzené / vnitřní bezpečnostní lepené, samočisticí povrch, snížení intenzity přehřívání, vyšší akustické parametry	Roto blueLine Plus	48	68	1	4 / 16 / 2x3 VSG
		..4	1,0	1,2	–	34	vnější neprůhledné (ornamentální) sklo (vzor 504), tvrzené	Roto Ornament	50	72	26	4 / 16 / 4
	Trojsklo	..9E	0,56	0,84 plastové / 0,86 dřevěné	–	34	vnější sklo tvrzené, samočisticí vrstva	Roto blueLine NE	51	69	16	4 / 10 / 4 / 10 / 4
		..9A	0,56	0,84 plastové / 0,86 dřevěné	–	37	vnější sklo tvrzené / vnitřní bezpečnostní lepené, samočisticí povrch skla, snížení intenzity přehřívání, vyšší akustické parametry	Roto blueLine NE Plus	51	69	1	4 / 10 / 4 / 10 / 2x2 VSG
		..6E	0,7	1,0	–	42	speciální protihlukové provedení, vnější sklo tvrzené / vnitřní bezpečnostní lepené, snížení intenzity přehřívání	Roto acusticLine NE	37	52	1	8 / 7 / 4 / 7 / 6

$U_{skla}$  (W/m<sup>2</sup>K) Součinitel prostupu tepla zasklení  
 $U_{okna}$  s WD (W/m<sup>2</sup>K) Součinitel prostupu tepla celého okna se zateplovacím blokem WD  
 $U_{okna}$  bez WD (W/m<sup>2</sup>K) Součinitel prostupu tepla celého okna bez zateplovacího bloku WD  
 $R_w$  (dB) Vzduchová neprůzvučnost

g (%) Součinitel prostupu tepelného slunečního záření  
 $T_v$  (%) Součinitel prostupu světelného slunečního záření  
 $T_{uv}$  (%) Součinitel prostupu UV záření



## Rozměry a velikost ploch

### Systémový řez

Střešní okno v plastovém provedení R7. K, R4. K a v dřevěném provedení R7. H, R4. H

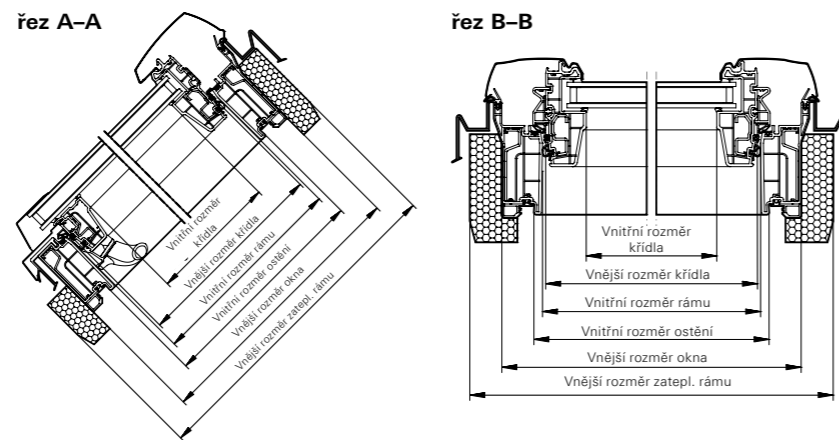

### Systémový řez

Střešní okno Designo v plastovém provedení R8. K, R6. K, v dřevěném provedení R8. H, R6. H

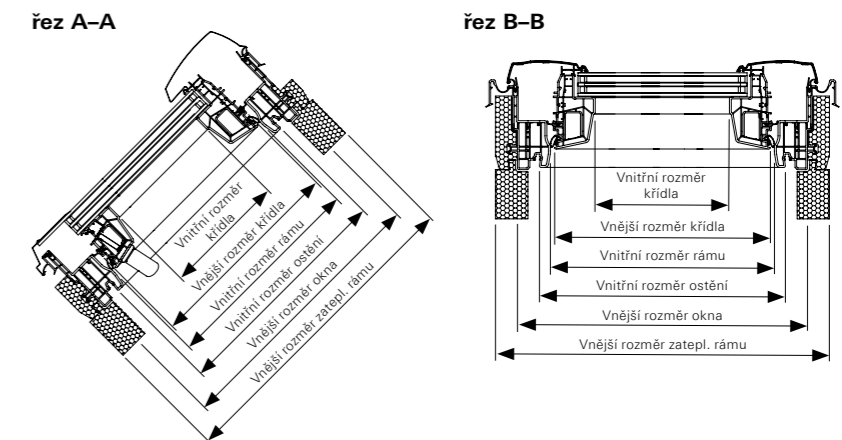

### Rozměry oken R4. K/H, R7. K/H (plast, dřevo)

Označení velikosti	5/7	5/9	5/11	6/9	6/11	6/14	6/16	7/9	7/11	7/14	7/16	9/9	9/11	9/14	11/9	11/11	11/14	13/9	13/14
Typ střešního okna	R4. K/H R7. K/H	R4. K/H R7. K/H	R4. K/H R7. K/H	R7. K/H	R4. K/H R7. K/H	R4. K/H R7. K/H	R7. K/H	R4. K/H R7. K/H	R4. K/H R7. K/H	R4. K/H R7. K/H	R7. K/H	R7. K/H	R4. K/H R7. K/H	R4. K/H R7. K/H	R4. K/H R7. K/H	R4. K/H R7. K/H	R4. K/H R7. K/H	R7. K/H	R7. K/H
Vnější rozměr okna (mm)	540/780	540/980	540/1180	650/980	650/1180	650/1400	650/1600	740/980	740/1180	740/1400	740/1600	940/980	940/1180	940/1400	1140/980	1140/1180	1140/1400	1340/980	1340/1400
Vnější rozměr zatepl. rámu (mm)	600/840	600/1040	600/1240	710/1040	710/1240	710/1460	710/1640	800/1040	800/1240	800/1460	800/1640	1000/1040	1000/1240	1000/1460	1200/1040	1200/1240	1200/1460	1400/1040	1400/1460
Vnitřní rozměr rámu (mm)	464/704	464/904	464/1104	574/904	574/1104	574/1324	574/1524	664/904	664/1104	664/1324	664/1524	864/904	864/1104	864/1324	1064/904	1064/1104	1064/1324	1264/904	1264/1324
Vnější rozměr křídla (mm)	456/695	456/895	456/1095	566/895	566/1095	566/1315	566/1515	656/895	656/1095	656/1315	656/1515	856/895	856/1095	856/1315	1056/895	1056/1095	1056/1315	1256/895	1256/1315
Vnitřní rozměr křídla (mm)	382/620	382/820	382/1020	492/820	492/1020	492/1240	492/1440	582/820	582/1020	582/1240	582/1440	782/820	782/1020	782/1240	982/820	982/1020	982/1240	1182/820	1182/1240
Plocha prosklení (m <sup>2</sup> )	0,24	0,31	0,39	0,40	0,50	0,61	0,71	0,48	0,59	0,72	0,84	0,64	0,80	0,97	0,81	1,00	1,22	0,97	1,47
Vnitřní rozměr ostění (mm)	480/720	480/920	480/1120	590/920	590/1120	590/1340	590/1540	680/920	680/1120	680/1340	680/1540	880/920	880/1120	880/1340	1080/920	1080/1120	1080/1340	1280/920	1280/1340

### Rozměry oken R6. K/H, R8. K/H (plast, dřevo)

Označení velikosti	5/7	5/9	5/11	6/9	6/11	6/14	6/18	7/7	7/9	7/11	7/14	7/16	7/18	9/7	9/9	9/11	9/14	9/16	9/18	11/7	11/9	11/11	11/14	11/16	13/7	13/9	13/14
Typ střešního okna	R6. K/H R8. K/H	R6. K/H R8. K/H	R6. K/H R8. K/H	R6. K/H R8. K/H	R6. K/H R8. K/H	R6. K/H R8. K/H	R8. K	R6. K/H	R6. K/H R8. K/H	R6. K/H R8. K/H	R6. K/H R8. K/H	R6. K/H R8. K/H	R8. K	R6. K/H	R6. K/H	R6. K/H R8. K/H	R6. K/H R8. K/H	R6. K/H R8. K/H	R8. K	R6. K/H	R6. K/H	R6. K/H R8. K/H	R6. K/H R8. K/H	R8. K/H	R6. K/H	R6. K/H R8. K/H	R6. K/H R8. K/H
Vnější rozměr okna (mm)	540/780	540/980	540/1180	650/980	650/1180	650/1400	650/1800	740/780	740/980	740/1180	740/1400	740/1600	740/1800	940/780	940/980	940/1180	940/1400	940/1600	940/1800	1140/780	1140/980	1140/1180	1140/1400	1140/1600	1340/780	1340/980	1340/1400
Vnější rozměr zatepl. rámu (mm)	600/840	600/1040	600/1240	710/1140	710/1240	710/1460	710/1860	800/840	800/1040	800/1240	800/1460	800/1660	800/1860	1000/840	1000/1040	1000/1240	1000/1460	1000/1660	1000/1860	1200/840	1200/1040	1200/1240	1200/1460	1200/1660	1400/840	1400/1040	1400/1460
Vnitřní rozměr rámu (mm)	450/690	450/890	450/1090	560/890	560/1090	560/1310	560/1710	650/690	650/890	650/1090	650/1310	650/1510	650/1710	850/690	850/890	850/1090	850/1310	850/1510	850/1710	1050/690	1050/890	1050/1090	1050/1310	1050/1510	1250/690	1250/890	1250/1310
Vnější rozměr křídla (mm)	442/682	442/882	442/1082	552/882	552/1082	552/1302	552/1702	642/682	642/882	642/1082	642/1302	642/1502	642/1702	842/682	842/882	842/1082	842/1302	842/1502	842/1702	1042/682	1042/882	1042/1082	1042/1302	1042/1502	1242/682	1242/882	1242/1302
Vnitřní rozměr křídla (mm)	328/568	328/768	328/968	438/768	438/968	438/1188	438/1588	528/568	528/768	528/968	528/1188	528/1388	528/1588	728/568	728/768	728/968	728/1188	728/1388	728/1588	928/568	928/768	928/968	928/1188	928/1388	1128/568	1128/768	1128/1188
Plocha prosklení (m <sup>2</sup> )	0,19	0,25	0,32	0,34	0,42	0,52	0,70	0,30	0,41	0,51	0,63	0,73	0,84	0,41	0,56	0,70	0,86	1,01	1,16	0,53	0,71	0,90	1,10	1,29	0,64	0,87	1,34
Vnitřní rozměr ostění (mm)	480/720	480/920	480/1120	590/920	590/1120	590/1340	590/1740	680/720	680/920	680/1120	680/1340	680/1540	680/1740	880/720	880/920	880/1120	880/1340	880/1540	880/1740	1080/720	1080/920	1080/1120	1080/1340	1080/1540	1280/720	1280/920	1280/1340

## Pohoda při bydlení

### Vyberte vhodný způsob otevírání střešního okna

#### Umístění ovládání křídla střešního okna

Podle polohy spodní hrany rámu okna nad podlahou zvolte, zda ovládání požadujete na horní nebo dostupnější spodní části okna. Uvědomte si také, že je střešní okno umístěno v úrovni střešní krytiny, takže bývá od vnitřního pohledu cca 35–50 cm výše.

#### Způsob otevírání křídla střešního okna

Pokud je spodní hrana střešního okna níže nad podlahou, vyberte okno Roto řady R7 nebo R8. Docílíte tak nerušeného výhledu z okna a křídlo nebude zasahovat do interiéru. Pokud je střešní okno výše nad podlahou, může vyhovovat i kyvné okno Roto řady R4 nebo R6. Ovládání by mělo být vždy dosažitelné, tedy dole na křídle.

### Zvolte materiál okna

#### Dřevo nebo plast

V podkroví je častým problémem vnitřní klima v podobě vysoké vnitřní relativní vlhkosti vzduchu. Uvědomte si, že nejen v koupelnách, ale i v ložnicích je výrazně zvýšená vlhkost. Projevuje se kondenzátem na skle oken, především v zimním období. Dlouhodobým působením kondenzátu se mohou dřevěná okna poškodit, proto vyžadují častou povrchovou úpravu. Doporučujeme proto bezúdržbové celoplastové střešní okno.

### Dodržujte základní principy navrhování oken

#### Zdroj tepla pod oknem

Každé okno je tepelně – izolační slabina v obvodovém plášti. Umístěním zdroje tepla pod oknem a pravidelným větráním eliminujete tvorbu kondenzátu na povrchu střešního okna.

#### Větrání

- Větrejte průvanem několikrát denně. Do místnosti se tak místo vlhkého vnitřního vzduchu dostane suchý vzduch zvenku. Během větrání vypněte topení a znovu ho zapněte, až zavřete okna.
- V chladných ročních obdobích nevětrejte pomocí větrací klapky a nepoužívejte ani spárové větrání.

#### Vytápění

- Konstantní teplota v místnosti přes den zabraňuje tvorbě kondenzátu. Doporučuje se teplota 21°C při relativní vlhkosti vzduchu 40%.
- Mezi místnostmi s různou teplotou by měly být zavřené dveře.
- Před snížením teploty na noc je dobré místnost nejprve vyvětrat (teplota v místnosti by neměla klesat pod 18°C).
- Radiátory by měly být osazeny pod okny, aby teplý vzduch mohl stoupat nahoru podél okenních tabulí, ohřívát je a cirkulovat.

#### Správný tvar ostění

Pro dokonalou cirkulaci teplého vzduchu po okně je nutné dbát na správný tvar ostění. Horní ostění musí být rovnoběžně s podlahou, dolní svisle.



#### Kvalitní zateplení okolo rámu okna

Jedním ze stavebně náročných detailů stavby je i kvalitní napojení střešního okna na všechny vrstvy střešního pláště. Každé střešní okno je instalované v úrovni střešní krytiny (výrazně nad tepelnou izolací střechy). Roto nabízí dokonalé řešení – zateplovací blok instalovaný již z výroby na rám střešního okna. Izoluje celou vnější stranu rámu, a tedy i tu část, která vystupuje nad krytinu. Součástí střešního okna se zateplovacím blokem je i na rám instalovaný límec z parotěsné fólie. Umožňuje profesionální a bezpečné napojení střešního okna na parotěsnou fólii v podkroví.

#### Ochrana před sněhem

V oblastech s vyšším výskytem sněhových srážek jsou nutné sněhové zábrany (ze sortimentu střešních krytin, např. kulatiny, žebříky, atd.) nad střešními okny.

## Pro Roto je důvěra principem

Více volnosti. Více komfortu. Tento slib nedáváme jen pro zvýšení pohodlí pod našimi střešními okny. Cítíme odpovědnost také za bezpečnost a spolehlivost našich značkových výrobků. Můžete nás vzít za slovo. Zaručeně.

Kromě zákonných nároků, které jako náš zákazník máte ve vztahu k případným vadám a které touto zárukou nejsou nijak omezeny, rozšiřujeme pro konečné odběratele záruku na střešní okna Roto zakoupená po 1. srpnu 2007 v členském státě EU.

#### Navíc poskytujeme:

##### 1) 15 let záruku na materiál střešních oken Roto v případě

- rozbití skla v důsledku krupobití u oken s vnějším bezpečnostním zasklením ESG (nevztahuje se na produkty řady 439T / R49T)
- prasknutí či zlomení kteréhokoliv dílu kování
- prasknutí nebo deformaci plastového profilu rámu nebo křídla při zátěži podle zkušebních podmínek jakosti RAL-GZ 716/1

##### 2) 5 let záruku na materiálové, konstrukční a/nebo výrobní vady

- střešních oken a lemování Roto obecně
- na tvorbu kondenzátu uvnitř izolačního dvojskla (ne na povrchu)
- na solární systémy Roto s výjimkou elektrických a pohyblivých částí

##### 3) 2 roky záruku na materiálové, konstrukční a/nebo výrobní vady

- u příslušenství střešních oken Roto (venkovní a vnitřní stínicí prvky, dálkové ovladače apod.)
- elektrických a pohyblivých dílů solárního systému Roto

#### Začátek záruky

Záruční lhůta začíná dnem zakoupení nebo v případě montáže odbornou firmou dnem montáže střešního okna. Datum zakoupení nebo montáže musí být doloženo prodejním dokladem.

#### Omezení záruky

Ze záruk uvedených v bodech 2 a 3 jsou vyloučeny vady, které nejsou způsobeny materiálovou, konstrukční a/nebo výrobní vadou samotných výrobků Roto, nýbrž jsou způsobeny chybou montáží, nesprávným zacházením, nerespektováním montážních návodů a návodů k údržbě, neodbornými nebo nepatřičnými zásahy či opravami, použitím jiných než originál Roto dílů a/nebo doplňků a běžným opotřebením.

Záruka se vztahuje pouze na vady, jejichž příčina je datována nejpozději dnem prodeje nebo montáže výrobku, nevztahuje se tedy na vady způsobené jiným subjektem.

V takových případech nás prosím kontaktujte, pomůžeme Vám najít řešení. Ze záruk uvedených v bodech 1, 2 a 3 jsou dále vyloučeny vady či škody způsobené nesprávným zacházením, nedostatečným větráním, špatnou údržbou nebo kondenzátem. Rozbití skla je ze záruk uvedených v bodě 2 vyloučeno.

#### Záruční servis

Materiálové nebo výrobní vady odstraní v rámci záruk uvedených v bodech 2 a 3 na vlastní náklady naší servisní technici. Podle povahy vady můžeme dle vlastního rozhodnutí výrobek opravit, vyměnit, zdarma zaslat náhradní díly nebo nabídnout finanční kompezaci.

Zaslání náhradních dílů přichází v úvahu v případech, kdy zákazník může vadný díl sám a bez problémů vyměnit. V rámci záruk uvedených v bodě 1 se naše plnění omezuje na bezplatnou dodávku příslušných náhradních dílů, případná montáž nových a demontáž poškozených dílů bude provedena za úplatu.

Pokud by se již některé náhradní díly nevyrobily, nahradíme je odpovídajícími výrobky.

#### Uplatnění záruky

Práva vyplývající ze záruk jsou vázána na uplatnění reklamace nejpozději do 30 dnů po objevení závady písemnou nebo elektronickou formou u naší společnosti:

#### ROTO střešní okna s.r.o.

Průmyslová 1306/7  
102 00 Praha 10 – Hostivař

tel.: +420 270 003 395  
fax: +420 271 750 187  
e-mail: roto.cz@roto-frank.com  
www.roto-frank.cz



**ROTO střešní okna s.r.o.**

Průmyslová 1306/7  
102 00 Praha 10 – Hostivař  
Tel.: +420 272 651 428  
Fax: +420 271 750 187  
roto.cz@roto-frank.com

